

Uw **HTC** Desire Z

Handleiding

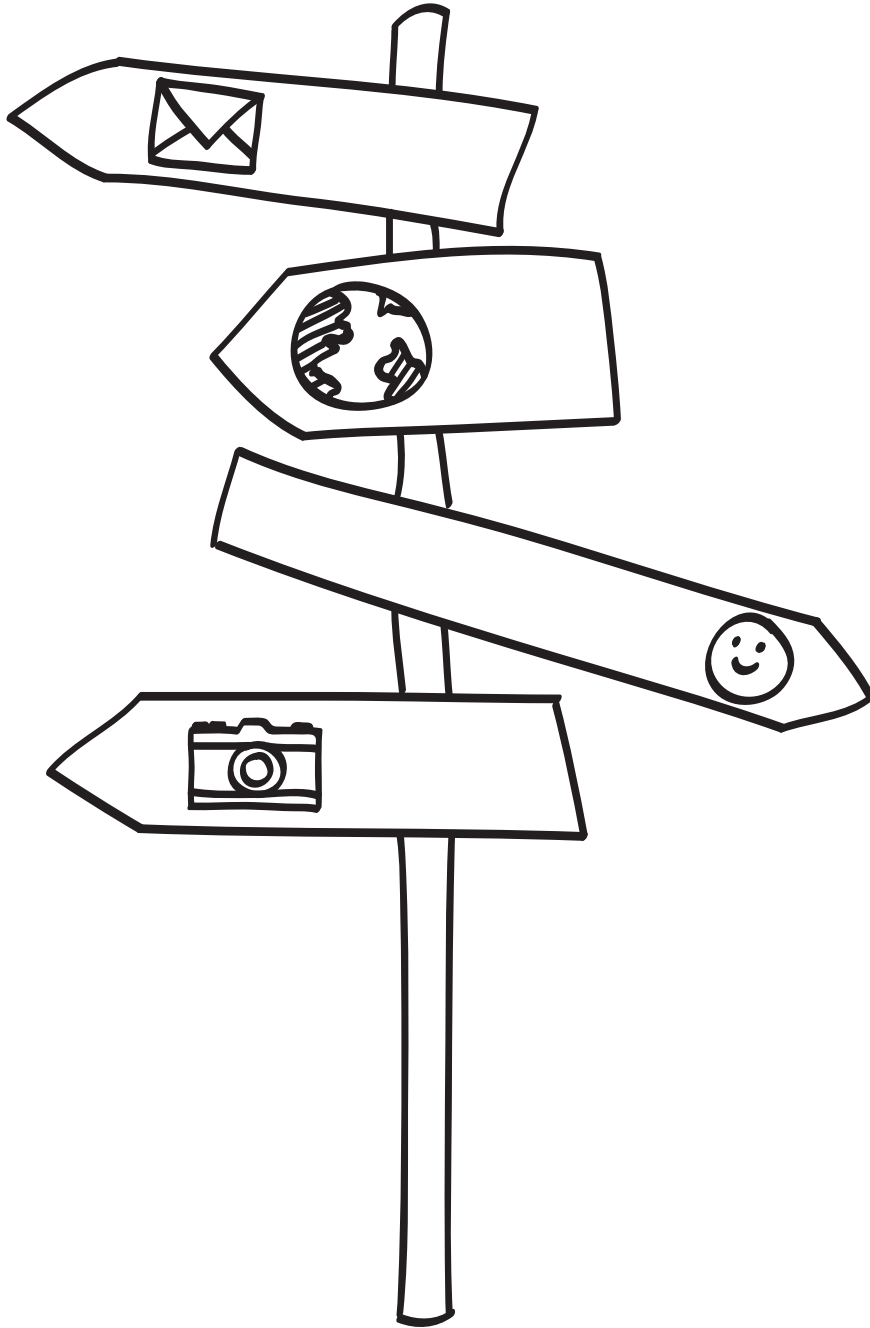

htc
quietly brilliant

In deze gids gebruikte standaarden

In deze gids gebruiken we de volgende symbolen voor het aanduiden van belangrijke of nuttige informatie:



Dit is een opmerking. Een opmerking geeft extra informatie zoals wat er op uw telefoon gebeurt als u al dan niet kiest voor het uitvoeren van een bepaalde actie. Een opmerking geeft ook informatie die alleen op bepaalde situaties van toepassing kan zijn.



Dit is een tip. Een tip geeft een alternatieve manier om een bepaalde handeling of procedure uit te voeren, of brengt u op de hoogte van een optie die handig kan zijn.



Dit geeft aan dat iets heel belangrijk is. Belangrijke informatie is iets dat u moet doen om een bepaalde taak te verrichten of om een telefoonoptie goed te laten werken.



Dit biedt informatie over veiligheidsmaatregelen, dat wil zeggen informatie die u nodig hebt om mogelijke problemen bij het werken met uw telefoon te vermijden.

Inhoud

Algemeen	7
Inhoud van doos	7
Uw telefoon	7
Achterklep	10
SIM-kaart	11
Geheugenkaart	12
Batterij	14
De telefoon in- of uitschakelen	17
De PIN invoeren	17
Vingerbewegingen	17
De optische trackball gebruiken in combinatie met het aanraakscherm	18
Aan de slag	20
De telefoon voor het eerst instellen	20
Beginscherm	20
Status en meldingen	22
Meldingenvenster	24
Het toestel aansluiten op een computer	25
Op uw telefoon en op het web zoeken	27
Het volume aanpassen	29
Slaapstand	30
Personaliseren	31
Uw telefoon echt van uzelf maken	31
Uw telefoon met scènes personaliseren	31
De achtergrond wijzigen	32
Een nieuwe skin toepassen	33
Het beginscherm met widgets personaliseren	33
Pictogrammen en andere snelkoppelingen aan het beginscherm toevoegen	35
Mappen toevoegen aan het beginscherm	35
De volgorde wijzigen van widgets en pictogrammen op het beginscherm of ze verwijderen	36
Het beginscherm herordenen	37
De beltonen en alarms wijzigen	38
Tabs voor toepassingen herordenen of verwijderen	40
Telefoongesprekken	41
Bellen	41
Oproepen ontvangen	44
HTC Nummerweergave	45
In-gesprekopties	45
De Oproepgeschiedenis gebruiken	48
Bellers blokkeren	49
Telefoonservices	50
Vliegtuigmodus in- of uitschakelen	50

Contacten	51
Over Contacten	51
Mijn visitekaartje instellen	52
Manieren om contacten naar uw telefoon te halen	52
Contactgegevens samenvoegen	54
Uw lijst met contactpersonen	56
Contactgegevens en conversaties	58
Contactgroepen	60
Widget Contacten	62
Toetsenbord	63
Werken met het uitschuiftoetsenbord	63
Het schermtoetsenbord gebruiken	64
Woorden invoeren met voorspellende tekst	66
Tekst invoeren door te spreken	67
Tekst kopiëren en plakken	68
Touchinvoerinstellingen aanpassen	69
Berichten	71
Over Berichten	71
Een SMS-bericht zenden	72
Een multimedia (MMS) bericht sturen	73
Doorgaan met een conceptbericht	74
Een bericht lezen en beantwoorden	74
Berichtconversaties beheren	77
Berichtopties instellen	78
Accounts en synchroniseren	80
Synchroniseren met online accounts	80
Synchroniseren met de computer	83
Sociale netwerken	90
Facebook voor HTC Sense	90
Facebook voor Android	91
Wat is het verschil tussen Facebook voor Android en Facebook for HTC Sense?	92
Tweeten op de telefoon	92
Friend Stream	95
Chatten met Google Talk	98
E-mail	100
Gmail gebruiken	100
Post	105
Agenda	113
Over Agenda	113
Gebeurtenissen maken	113
Van agendaweergave wisselen	115
Gebeurtenissen maken	117
Agenda herinneringen voor gebeurtenissen	118
Agenda's weergeven en synchroniseren	119
Agenda-instellingen wijzigen	120

Over de widget Agenda	120
Klok en weer	121
Over de widget HTC Klok	121
Over de toepassing Klok	121
De Bureauklok	122
Wereldklok	123
De wekker instellen	124
Het weer bekijken	126
Over de widget Weer	128
Internetverbindingen	129
Gegevensverbinding	129
Wi-Fi	130
Verbindingswidgets toevoegen	132
Verbinding maken met een virtual private network (VPN)	132
Uw telefoon als modem gebruiken (tethering)	133
Uw telefoon via een computer met internet verbinden (Internet pass-through)	134
Uw telefoon als draadloze router gebruiken	134
Web browser	135
De webbrowser van uw telefoon gebruiken	135
Tekst kopiëren, informatie opzoeken, en delen	138
Favorieten en eerder bezochte pagina's bekijken	140
Bladerenopties instellen	141
Bluetooth	142
Bluetooth	142
Een Bluetooth-headset of car kit aansluiten	142
Een Bluetooth-apparaat ontkoppelen of de verbinding verbreken	143
Gegevens verzenden met Bluetooth	144
Gegevens ontvangen met Bluetooth	145
Camera	148
De standaardfuncties van de camera	148
Een foto maken	150
Video opnemen	151
Effecten toevoegen	152
Na het opnemen	152
De instellingen van de camera wijzigen	153
Foto's, video's en muziekbestanden	154
Door de Galerij bladeren	154
Naar muziek luisteren	162
Media in uw thuisnetwerk delen	167
HTCSense.com	169
Over HTCSense.com	169
Aanmelden voor uw HTCSense.com-account	169
Werken met HTCSense.com	170
Dashboard	170

Footprints	172
Contacten	174
Berichten	175
HTC Hub	177
Uw HTC Sense.com account afmelden of verwijderen	177
Kaarten en locatie	178
Locatiediensten inschakelen	178
Locations	178
Google Maps	188
Meer toepassingen	196
Video kijken op YouTube	196
Nieuwsfeeds lezen	197
Met documenten, spreadsheets en presentaties werken.	200
Uw aandelen volgen	201
Naar de FM-radio luisteren	203
Uw stem opnemen	204
Zaklantaarn	205
Toepassingen op Android Market zoeken en installeren	206
Spelen en toepassingen delen	209
Beveiliging	211
De SIM-kaart beveiligen met een pincode	211
De telefoon beveiligen met schermblokkering	212
Instellingen	213
Instellingen op uw telefoon	213
Weergave-instellingen wijzigen	214
Geluidsinstellingen wijzigen	216
De taal van de telefoon wijzigen	217
Het leven van de batterij optimaliseren	217
Geheugen beheren	218
Informatie over uw telefoon controleren	219
Bijwerken en resetten	220
De software van de telefoon bijwerken	220
De telefoon herstarten of de fabrieksinstellingen terugzetten	221
Handelsmerken en copyrights	222
Index	223

Algemeen

Inhoud van doos

De doos behoort het volgende te bevatten.

- Telefoon
- Batterij (reeds geïnstalleerd)
- microSD™-kaart (reeds geïnstalleerd)
- USB-kabel
- 3,5 mm stereo-koptelefoon
- Adapter
- Snelstartgids
- Gids voor veiligheid en wettelijke voorschriften

Uw telefoon

Voorkant (toetsenbord geopend)

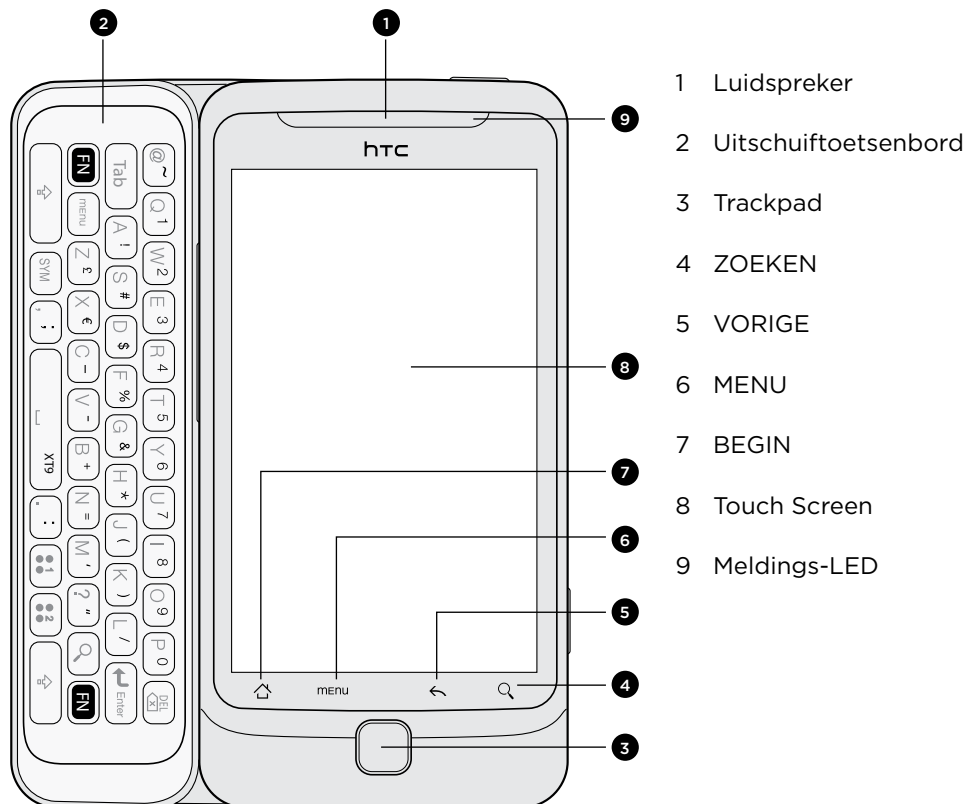

Linker- en rechterpanelen

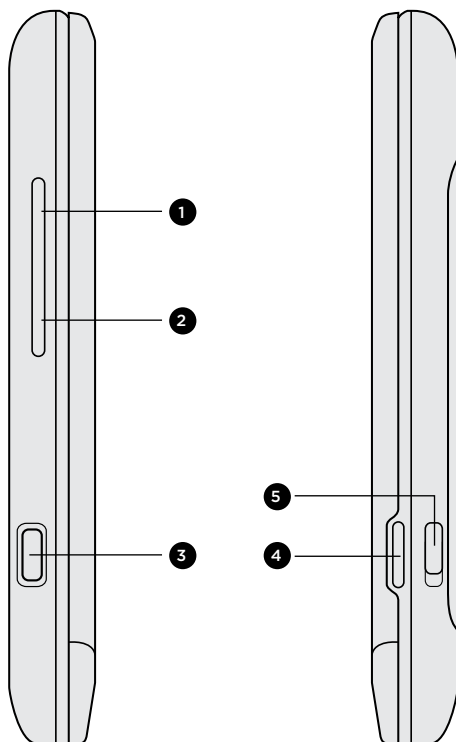

- 1 Volume omhoog
- 2 Volume omlaag
- 3 USB-aansluiting
- 4 CAMERA
- 5 Vergrendeling achterkant

Achterzijde

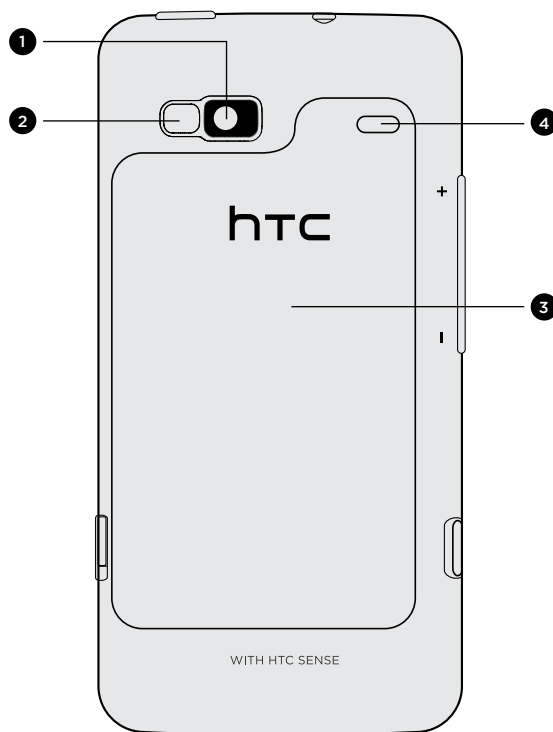

- 1 5 megapixel camera
- 2 LED-flitser
- 3 Achterklep
- 4 Luidspreker

Bovenzijde

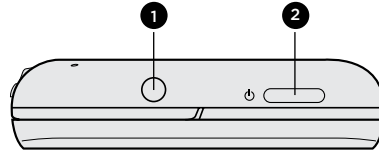

- 1 3,5mm headset aansluiting
- 2 AAN/UIT-KNOP

Onderzijde

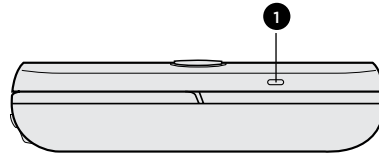

- 1 Microfoon

Achterklep

De achterkant verwijderen

Verwijder de achterklep om het batterijvak, de gleuf voor de SIM-kaart en de gleuf voor de geheugenkaart te bereiken.

1. Houd de telefoon stevig vast met de voorkant omlaag nadat u de telefoon hebt uitgeschakeld.
2. Schuif de grendel van de achterklep omlaag en licht de achterklep op om deze te verwijderen.

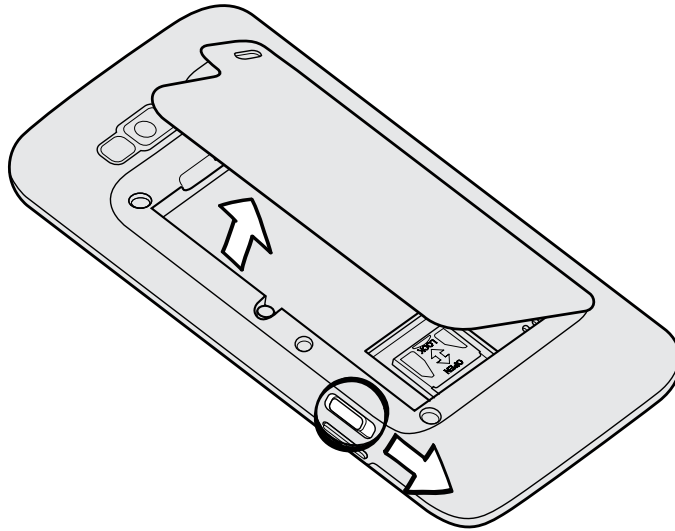

Als u de telefoon uit de doos neemt en de achterkant voor het eerst verwijdert, ziet u dat de batterij zich in de telefoon bevindt. Zie "De batterij verwijderen".

De achterkant terugplaatsen

1. Steek de tabs van de achterkant in de openingen aan de rechterkant van het achterpaneel van de telefoon.
2. Druk de achterkant tegen de telefoon tot hij op zijn plaats klikt.

SIM-kaart

De SIM-kaart bevat uw telefoonnummer, servicegegevens en het geheugen voor het telefoonboek en berichten. Uw telefoon ondersteunt SIM-kaarten van 1,8 V en 3 V.



Sommige oudere SIM-kaarten werken mogelijk niet met uw telefoon. Raadpleeg uw mobiele netwerkaanbieder voor een vervangende SIM-kaart. Hiervoor kunnen kosten in rekening worden gebracht.

Plaats de SIM-kaart

1. Verwijder de achterkant.
Zie "De achterkant verwijderen".
2. Verwijder de batterij.
Zie "De batterij verwijderen".
3. Steek de SIM-kaart in de gleuf met de gouden contacten naar beneden en de afgesneden hoek naar voren.
4. Druk de SIM-kaart volledig in de gleuf.

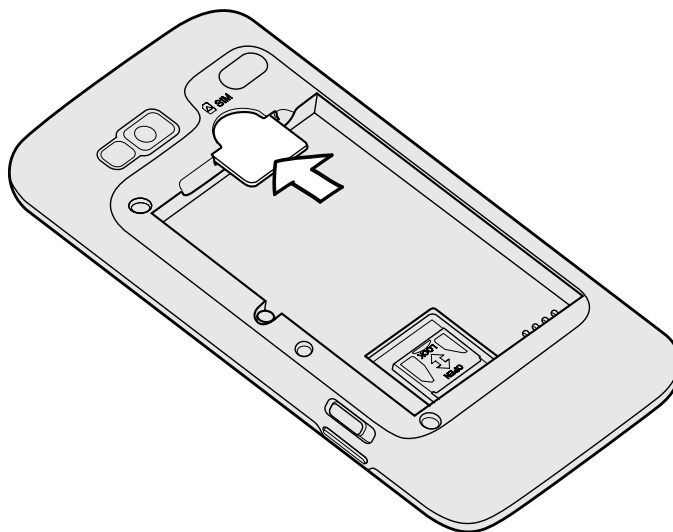

De SIM-kaart verwijderen

1. Verwijder de achterkant.
Zie "De achterkant verwijderen".
2. Verwijder de batterij.
Zie "De batterij verwijderen".
3. Schuif de SIM-kaart met uw duim uit de SIM-kaartgleuf.

Geheugenkaart

Gebruik de microSD-kaart voor opslag van foto's, video en muziek.

F Als u de telefoon uit de doos neemt en de achterkant en batterij voor het eerst verwijdert, ziet u dat de microSD-kaart zich in de telefoon bevindt.

De geheugenkaart plaatsen

1. Verwijder de achterkant.
Zie "De achterkant verwijderen".
2. Verwijder de batterij.
Zie "De batterij verwijderen".
3. Schuif de houder van de geheugenkaart naar de rand van het batterijvak en draai hem omhoog om hem te openen.

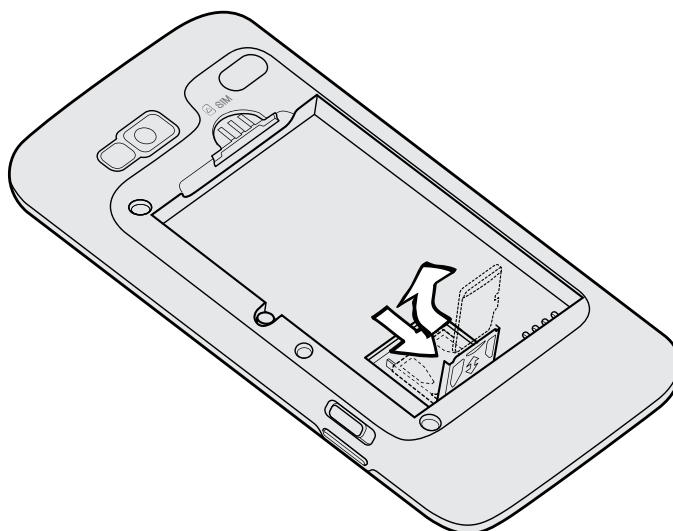

4. Steek de geheugenkaart in de houder met de gouden aansluitingen in de richting van de aansluitingen in de gleuf voor de geheugenkaart.

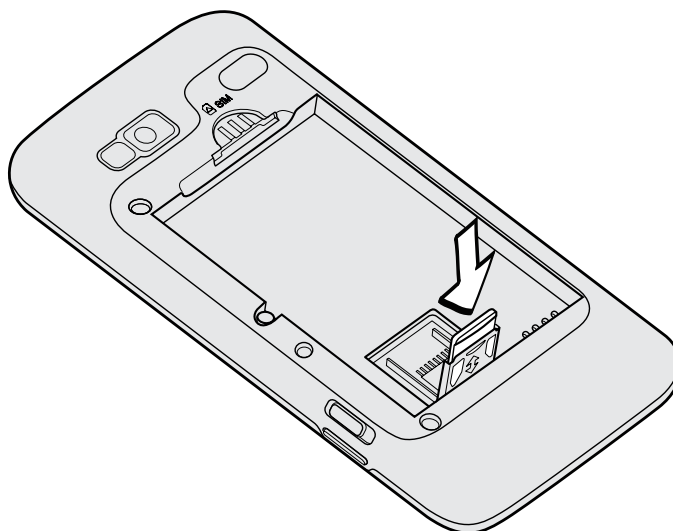

5. Druk de houder van de kaart omlaag en schuif hem naar boven om hem te vergrendelen.

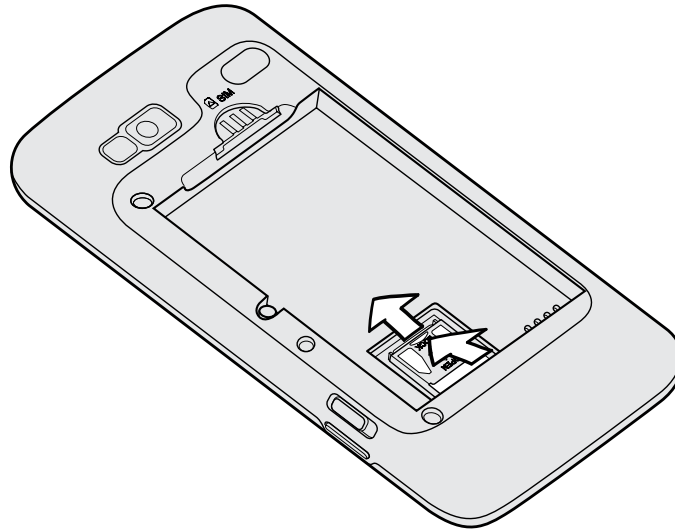

De geheugenkaart verwijderen

1. Verwijder de achterkant.
Zie "De achterkant verwijderen".
2. Verwijder de batterij.
Zie "De batterij verwijderen".
3. Schuif de houder van de geheugenkaart naar de rand van het batterijvak en draai hem omhoog om hem te openen.
4. Trek de geheugenkaart er uit en sluit de houder voor de geheugenkaart.

Batterij

Uw telefoon gebruikt een rechthoekige batterij. Gebruik alleen originele batterijen en toebehoren die met uw telefoon zijn meegeleverd of door ons aanbevolen vervangingen.

Hoe lang de batterij meegaat voordat hij herladen moet worden, is afhankelijk van uw gebruik van de telefoon. Hieronder vallen de telefoonopties en toebehoren die u gebruikt (als u bijvoorbeeld de Bluetoothverbinding altijd ingeschakeld hebt, gebruikt dit meer energie). Lange telefoongesprekken en langdurig bezoek aan internet maken de batterij ook snel leeg. Let ook op de locatie: een zwak signaal van het mobiele netwerk en extreme temperaturen laten de batterij harder werken.

P Als u de telefoon uit de doos neemt en de achterkant voor het eerst verwijdert, ziet u dat de batterij zich in de telefoon bevindt met een dunne film. Trek aan de flap van de film om de batterij te verwijderen. Vergeet niet de film te verwijderen voordat u de batterij terugplaatst.

De batterij verwijderen

1. Verwijder de achterkant.
Zie "De achterkant verwijderen".
2. Haal de batterij uit de kleine opening bovenin het batterijvak.

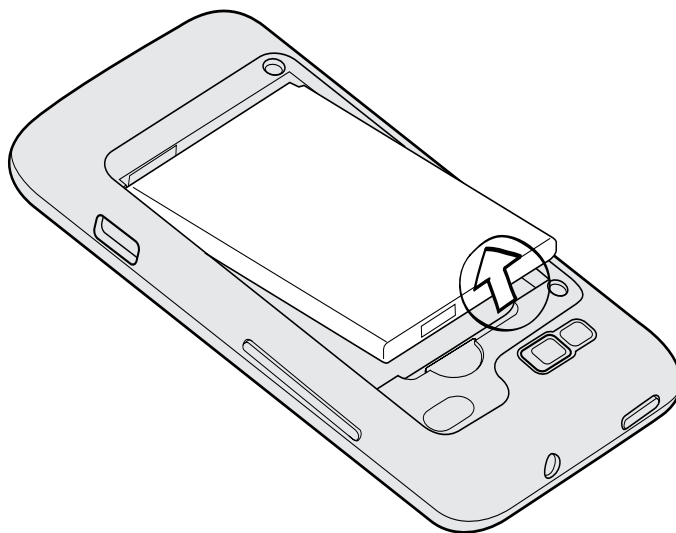

De batterij plaatsen

1. Verwijder de achterkant.
Zie "De achterkant verwijderen".
2. Steek de batterij (eerst met de koperen contacten) in het batterijvak.

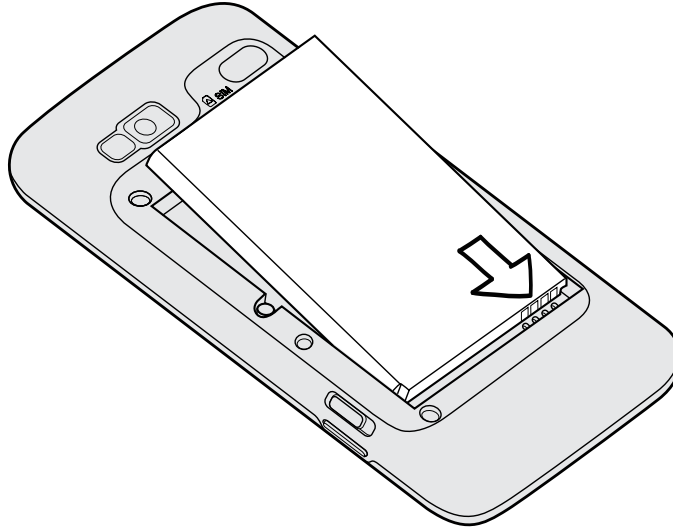

3. Achterklep sluiten.
Zie "De achterkant terugplaatsen".

De batterij opladen

De batterij is bij verzending gedeeltelijk geladen. Plaats de batterij en laad deze op voordat u uw telefoon gaat gebruiken. Sommige batterijen werken het beste nadat ze een aantal keren volledig zijn opgeladen/ontladen.



- De batterij is voor het verpakken al in de telefoon opgeladen. Tussen de batterij en het batterijvak bevindt zich een dunne film. U moet deze film verwijderen voor u de batterij oplaadt. Zie "De batterij verwijderen".
- U moet alleen de meegeleverde lichtnetadapter en USB-kabel gebruiken om de batterij van de telefoon op te laden.
- Verwijder de batterij niet uit de telefoon terwijl u het oplaadt met de wisselstroomadapter of de auto-adapter.

1. Sluit de voedingsadapter aan op de USB-aansluiting van de telefoon.

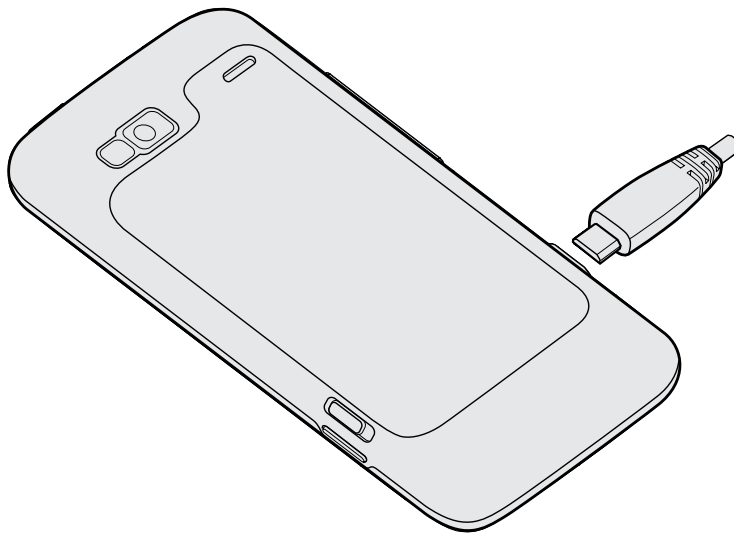

2. Sluit de stroomadapter aan op een stopcontact om de batterij op te laden.

Tijdens het laden van de batterij is het meldings-LED rood. Het lampje wordt groen als de telefoon volledig is geladen.

Als u de batterij oplaadt terwijl de telefoon is ingeschakeld, wordt een oplaadpictogram () in de statUSBalk van de telefoon weergegeven. Nadat de batterij volledig is geladen, verandert het pictogram voor het laden in een pictogram voor een volledig geladen batterij ().



Stop met het opladen van de batterij wanneer deze oververhit raakt.

De telefoon in- of uitschakelen

De telefoon inschakelen

Druk op de AAN/UIT-toets. Gemakkelijk.



Als u de telefoon voor het eerst inschakelt, wordt u gevraagd om uw telefoon in te stellen. Zie het hoofdstuk Aan de slag voor details.

De telefoon uitschakelen

1. Als het scherm is uitgeschakeld, drukt u op de AAN/UIT-knop om het in te schakelen. Ontgrendel het scherm door over de balk op het vergrendelscherm te schuiven.
Zie "Het scherm ontgrendelen" in het hoofdstuk Aan de slag voor meer informatie.
2. Houd de aan/uit-knop enkele seconden ingedrukt.
3. Als het menu Energieopties verschijnt, tikt u op **Uitschakelen**.

De PIN invoeren

De meeste SIM-kaarten hebben een vooraf ingestelde Pincode (persoonlijk identificatienummer) die verstrekt is door uw mobiele netwerkaanbieder. Als u om een PIN wordt gevraagd, voert u die in en tikt u op **OK**.

Zie "De SIM-kaart beveiligen met een pincode" in het hoofdstuk Beveiliging voor meer informatie over het in- en uitschakelen of wijzigen van de pincode van de SIM-kaart.



Als u de pincode drie keer verkeerd hebt ingevoerd, wordt de SIM-kaart geblokkeerd. Geen probleem. Neem contact op met uw mobiele aanbieder en vraag om de PUK (PIN Unblocking Key).

Vingerbewegingen

Tik op	Als u met het schermtoetsenbord wilt typen, selecteert u items op het scherm zoals pictogrammen voor toepassingen en instellingen, of u drukt op knoppen op het scherm door ze met uw vinger aan te raken.
Houd ingedrukt	Om de beschikbare opties voor een onderdeel te openen (bijvoorbeeld contacten of een koppeling in een webpagina) tikt u op het onderdeel en houdt u dit vast.
Vegen	Vegen wil zeggen dat u uw vinger verticaal of horizontaal over het scherm sleept.
Slepen	Druk uw vinger op het scherm voordat u gaat slepen. Til tijdens het slepen uw vinger niet van het scherm totdat de gewenste locatie is bereikt.
Aantikken	Het aantikken van het scherm lijkt op vege, maar u moet met een lichtere, snellere beweging vege. Deze vingerbeweging gaat altijd verticaal, bijvoorbeeld wanneer u de lijst met contactpersonen aantikt.
Draaien	Bij de meeste schermen kunt u automatisch de schermstand veranderen van staand in liggend door de telefoon op zijn kant te houden. Bij het invoeren van tekst kunt u de telefoon op zijn kant houden om een groter toetsenbord te openen.
Knijpen	Voor sommige toepassingen, zoals Galerij of de webbrower, kunt u het scherm met 2 vingers (bijvoorbeeld duim en wijsvinger) 'knijpen' om in of uit te zoomen bij het bekijken van een afbeelding of een webpagina.

De optische trackball gebruiken in combinatie met het aanraakscherm

Behalve vingergebaren kunt u ook het trackpad gebruiken om met het aanraakscherm van de telefoon te werken.

Plaats uw vinger eerst op het trackpad (zodat dit volledig is bedekt) en verplaats uw vinger over het trackpad.

Over het beginscherm navigeren

Om naar het uitgebreide beginscherm rechts te gaan, schuift u uw vinger naar rechts over het trackpad. Schuif uw vinger naar links om naar het uitgebreide beginscherm links te gaan.

Een item op het scherm selecteren

Bij de meeste schermen schuift u uw vinger naar links, rechts, omhoog of omlaag, afhankelijk van de richting waarin u wilt gaan. Als u bijvoorbeeld een item boven wilt selecteren (markeren), schuift u uw vinger naar boven. Druk op het trackpad om het item te openen.

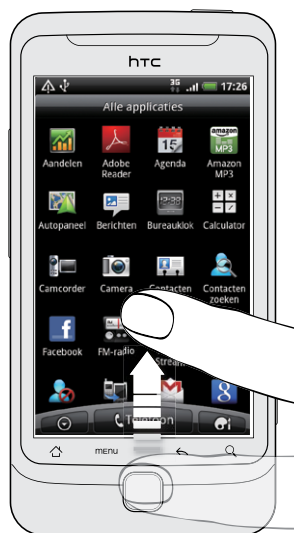

Een tab selecteren

Voor schermen met tabs onderin schuift u uw vinger naar links of rechts om naar een tab te gaan.



De aanwijzer verplaatsen bij het invoeren van tekst

Om in een woord een teken vooruit of terug te gaan, schuift u uw vinger naar rechts of links. Schuif uw vinger omhoog of omlaag om tussen tekstregels te navigeren.

Een koppeling op een webpagina selecteren

1. Schuif uw vinger omlaag om naar de volgende koppeling in een webpagina te gaan.
2. Als een koppeling is geselecteerd, drukt u op het trackpad om de koppeling te openen.



Aan de slag

De telefoon voor het eerst instellen

Als u de telefoon voor het eerst aanzet, wordt u gevraagd om de telefoon in te stellen. U kunt uw taal selecteren, hoe u met internet verbinding wilt maken, en of u de huidige locatie automatisch wilt laten herkennen. Als op uw oude telefoon nog persoonlijke contacten en agenda-items staan, kunt u deze eveneens met Bluetooth eenvoudig overzetten naar uw nieuwe telefoon.

Meld u aan bij uw Google-account zodat u Google-toepassingen kunt gebruiken, zoals Gmail™. U kunt ook uw andere e-mailaccounts en uw favoriete sociale netwerken instellen, zoals Facebook®, Twitter™ enzovoort.

Volg de aanwijzingen op het scherm waarna u binnen geen tijd met uw telefoon aan de slag kunt gaan.



Een paar opties die verbinding met internet moeten maken, zoals op locaties gebaseerde diensten en automatisch synchroniseren van uw online-accounts, kunnen extra kosten opleveren van uw mobiele provider. Dat is geen probleem. U kunt ze later in uw telefoon in- of uitschakelen. Zie het hoofdstuk over Instellingen als u wilt weten, hoe dat moet.

Beginscherm

Het beginscherm is de plaats waar u de telefoon persoonlijk maakt. Het bevat een widget weerklok die de tijd en het weer op de huidige locatie toont. U kunt ook uw favoriete toepassingen, snelkoppelingen, mappen en widgets toevoegen zodat ze altijd onder vingerbereik zijn.



Zie het hoofdstuk over Personaliseren als u wilt weten, hoe dat moet.

Uitgebreid beginscherm

Naarmate u meer met uw telefoon gaat doen, zult u merken dat één beginscherm niet genoeg is. Geen probleem. U kunt tot zes extra schermen gebruiken. Dat moet genoeg zijn.

Schuif met uw vinger naar links of rechts om meer ruimte te openen voor pictogrammen, widgets enzovoort.

Druk op BEGIN om terug te keren naar het beginscherm (dat wil zeggen het centrale beginscherm).

Leap weergave

Om direct naar het gewenste scherm te gaan, drukt u op BEGIN of knijpt u op het scherm om de Leap-weergave te openen. Hierin worden alle zeven beginschermen als miniaturen weergegeven.







Tik op degene die u nodig hebt, waarna u daar direct heenspringt.

Status en meldingen

Statuspictogrammen

U kunt heel wat over uw telefoon te weten komen door naar de pictogrammen in de statusbalk te kijken. Dit is de betekenis van elk:





 Signaalsterkte	 Batterij is helemaal opgeladen
 GPRS aangesloten	 Batterij wordt opgeladen
 GPRS in gebruik	 Batterij bijna leeg (20% resterend)
 EDGE aangesloten	 Batterij bijna leeg (10% resterend)
 EDGE in gebruik	 Stille modus
 3G aangesloten	 Trilstand
 3G in gebruik	 Telefoonmicrofoon is gedempt
 HSDPA verbonden	 Luidspreker aan
 HSDPA in gebruik	 Bedrade hoofdtelefoon met microfoon aangesloten
 Roaming auto-retrieve	 Hoofdtelefoon aangesloten
 Geen signaal	 Bluetooth is ingeschakeld
 Geen SIM-kaart geplaatst	 Verbonden met een Bluetooth-apparaat
 Verbonden met een Wi-Fi-netwerk	 Vliegtuigmodus
 Gegevens worden gesynchroniseerd	 GPS is ingeschakeld
 Netwerkdelen is ingeschakeld	 Alarm is ingesteld

Pictogrammen voor meldingen

Een actief leven betekent een actieve telefoon. Meldingpictogrammen in de statUSBalk maken het u gemakkelijk om uw berichten, agenda en alarms te volgen. Dit is de betekenis van elk:



 Nieuw Gmail-bericht	 Actief gesprek
 Nieuw Microsoft Exchange ActiveSync of POP3/IMAP e-mail	 Gemiste oproep
 Probleem met bezorging van e-mail	 Oproep in de wachtstand
 Nieuwe SMS/MMS	 Oproep doorschakelen aan
 Probleem met bezorging van SMS/MMS	 Bericht doorsturen ingeschakeld
 Nieuw Google Talk instant-bericht	 De telefoon is via een USB-kabel met een computer verbonden
 Nieuwe voicemail	 Wi-Fi is ingeschakeld en draadloze netwerken zijn beschikbaar
 Aankomende gebeurtenis	 Draagbaar Wi-Fi hotspot is ingeschakeld
 Nieuwe updates van uw sociale netwerken	 Gegevens worden geüpload (bewegend)
 Nieuwe tweet	 Gegevens worden gedownload (bewegend)
 Voorstel overeenkomende contacten	 Wacht op uploaden
 Nieuw push-bericht	 Van Android Market gedownloade toepassing is geïnstalleerd
 Bluetooth-koppelingsverzoek	 Update beschikbaar voor een toepassing welke van Android Market is gedownload
 Update voor telefoonsoftware beschikbaar	 U kunt de geheugenkaart verwijderen of de geheugenkaart wordt voorbereid
 TV-uit	 Geen geheugenkaart in telefoon geïnstalleerd
 Nummer wordt afgespeeld	 Er is nog maar weinig ruimte vrij op de geheugenkaart
 Toepassing FM-Radio in gebruik	 Algemene melding
 Spraakopname is ingeschakeld	 Meer (niet weergegeven) meldingen
 Oriëntatie vereist voor kompas	

Meldings-LED

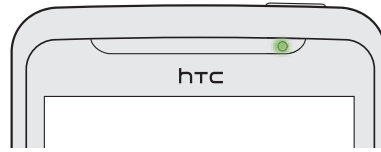

De meldings-LED:

- Brandt groen als de telefoon is aangesloten op adapter of computer en de batterij volledig is opgeladen.
- Brandt rood als de batterij wordt opgeladen.
- Knippert rood als het resterend batterijniveau te laag wordt.

Meldingenvenster

Als een nieuwe melding binnenkomt, kunt u het meldingenvenster openen om het bericht, de herinnering of de melding van een gebeurtenis te bekijken. In het mededelingenvenster kunt u ook zo snel mogelijk tussen geopende toepassingen wisselen.

Het meldingenvenster openen

Tik op de statUSBalk en schuif met uw vinger omlaag over het scherm om het meldingenvenster te openen.

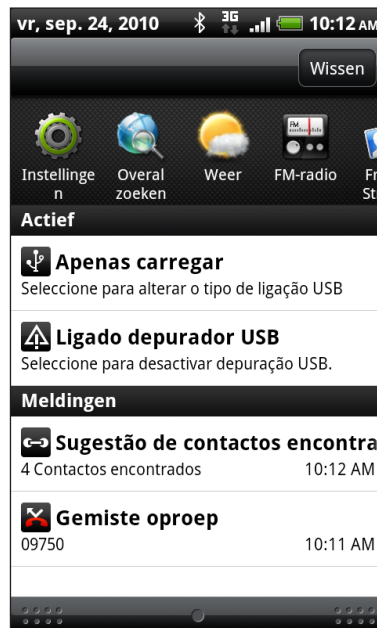

Als er verschillende meldingen zijn, kunt u omlaag rollen om ze allemaal te bekijken.



U kunt het meldingenvenster ook openen in het beginscherm door op Menu te drukken en vervolgens op **Meldingen** te tikken.

Wisselen tussen geopende toepassingen

In het meldingenvenster kunt u eenvoudig tot acht toepassingen bereiken die u onlangs hebt geopend.

1. Tik op de statUSBalk en schuif met uw vinger omlaag over het scherm om het meldingenvenster te openen.
2. Schuif met uw vinger in het deel Recente toepassingen naar links of rechts om onlangs geopende toepassingen te zien.

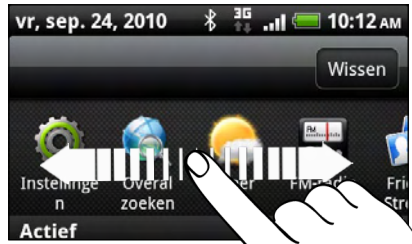

3. Tik op een toepassing om deze te openen.



U kunt ook naar het venster Recente toepassingen gaan als u **BEGIN** ingedrukt houdt.

Het meldingenvenster sluiten

Houd de onderste balk van het meldingenvenster aangetikt en schuif uw vinger omhoog over het scherm. Of druk op **VORIGE**.

Het toestel aansluiten op een computer

Als u uw telefoon via de USB-kabel op een computer aansluit, verschijnt het venster Verbinden met pc waarin u wordt gevraagd het type USB-verbinding te kiezen. Maak een keuze uit de volgende opties en tik op **Gereed**:

Alleen laden	Kies deze optie als u alleen de batterij wilt laden terwijl de telefoon met de computer verbonden is.
HTC Sync	Selecteer deze optie om contacten, agenda- en andere gegevens tussen uw computer en uw telefoon te synchroniseren. Zie "Synchroniseren met uw computer" in het hoofdstuk Accounts en synchroniseren.
Diskdrive	Deze modus is alleen beschikbaar als een microSD-kaart in het toestel is geplaatst. Kies deze modus als u bestanden sneller wilt kopiëren tussen geheugenkaart van de telefoon en de computer. Zie voor meer informatie "Bestanden naar en van de geheugenkaart kopiëren" in dit hoofdstuk. Als de modus Diskdrive is ingeschakeld terwijl de telefoon met de computer is verbonden, kunt u op uw telefoon geen toepassingen gebruiken om de geheugenkaart te benaderen.
USB tethering	Als uw computer niet met internet is verbonden, kunt u deze modus selecteren om de mobiele gegevensverbinding van uw telefoon met uw computer te delen. Zie voor meer informatie "Uw telefoon als modem gebruiken (tethering)" in het hoofdstuk Internet.
Internet doorgifte	Als u voor uw telefoon geen gegevensverbinding hebt of u hebt geen toegang tot een Wi-Fi netwerk, kunt u deze modus kiezen om de gedeelde internetverbinding van uw computer voor uw telefoon te gebruiken. Zie het hoofdstuk Internetverbindingen voor meer informatie.

U kunt ook het type USB-verbinding tijdens het gebruik wijzigen zonder de telefoon te moeten loskoppelen en opnieuw verbinden. Schuif het meldingenvenster open en tik op de melding “Selecteren om het type USB-verbinding te wijzigen” om het scherm Verbinden met PC opnieuw te openen.



Om het standaard verbindingstype te veranderen of te kiezen tussen het weergeven en verbergen van het scherm Verbinden met pc, drukt u in het beginscherm op MENU en tikt u op **Instellingen > Verbinden met PC**.

Bestanden naar en vanaf de geheugenkaart kopiëren

U kunt uw muziek, foto's en andere bestanden naar de geheugenkaart van de telefoon kopiëren.



1. Sluit het toestel op de computer aan met behulp van de meegeleverde USB-kabel.
2. Als het dialoogvenster Verbinden met PC verschijnt, selecteert u **Diskdrive** en tikt u op **Gereed**.
Uw computer herkent de aangesloten telefoon als een verwisselbare schijf.
3. Ga naar deze verwisselbare schijf toe en open hem.
4. Voer een van de volgende handelingen uit:
 - Kopieer de bestanden vanaf de computer naar de basismap op de geheugenkaart van de telefoon.
 - Kopieer de bestanden vanaf de geheugenkaart van de telefoon naar een map op uw computer.
5. Na het kopiëren van de bestanden ontkoppelt u de verwisselbare schijf (dus de aangesloten telefoon) zoals gewenst door het besturingssysteem van uw computer om de telefoon veilig te kunnen verwijderen.
6. Voer een van de volgende handelingen uit:
 - Ontkoppel de telefoon van de computer.
 - Als u wilt dat de telefoon verbonden blijft met de computer maar dat deze ook toegang heeft tot de geheugenkaart, opent u het meldingscherm waarin u op **Diskdrive** tikt, u selecteert een andere optie dan **Diskdrive** en u klikt op **Gereed**.

Op uw telefoon en op het web zoeken

Zoek naar alle soorten informatie op uw telefoon en het web. Overal zoeken doorzoekt de verschillende bestanden, gegevens en toepassingen op uw telefoon. U kunt ook op het web zoeken met uw favoriete zoekmachine op het web.

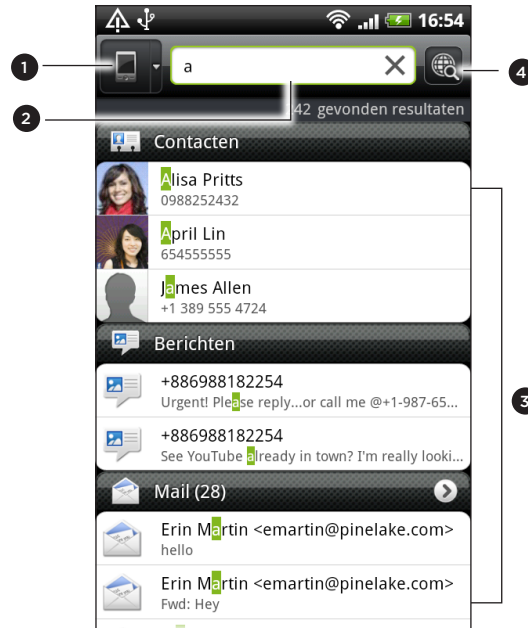
Druk in het beginscherm op ZOEKEN. Typ vervolgens de eerste paar letters van waarnaar u zoekt. Terwijl u typt, worden passende items getoond.



- 1 Dit pictogram () geeft aan dat de telefoon naar alle soorten informatie zal zoeken. Tik hier op als u alleen naar een bepaald soort informatie wilt zoeken, bijvoorbeeld post.
- 2 Typ waarnaar u zoekt.
- 3 Passende zoekvoorstellen en resultaten. U kunt:
 - Schuif omlaag om meer zoekresultaten te bekijken.
 - Tik op  om meer resultaten voor een bepaalde categorie te bekijken.
 - Tik op een zoekresultaat om de bijbehorende toepassing te openen.
- 4 Tik nadat u een woord of zinsdeel in het zoekvak hebt getypt om op het web te zoeken met uw favoriete zoekdienst. Zie “De zoekopties van de telefoon instellen” als u wilt weten hoe u een zoekdienst moet selecteren.

De zoekopties van de telefoon instellen

1. Druk in het scherm Maps op ZOEKEN.
2. Druk op MENU als het zoekvak verschijnt en tik op **Instellingen**.
3. Selecteer een van de volgende opties:

Webzoekmachine	Selecteer een webzoekdienst die u wilt gebruiken.
Doorzoekbare onderdelen	Selecteer de soorten items of toepassingen die u in de zoekopdracht wilt betrekken. U kunt ook  ingedrukt houden en items op zoekprioriteit ordenen.

Snel informatie op het web zoeken

Met Snel opzoeken kunt u snel informatie over een onderwerp vinden. Als u een nieuw woord of zinsdeel typt, kunt u dit snel opzoeken op populaire websites of in diensten zoeken zoals Wikipedia, Google Search, YouTube, Google vertalen, en Google Dictionary.

1. Tik in het beginscherm op  > Snel opzoeken.
2. Als het schermtoetsenbord geopend is, druk dan op VORIGE om dit eerst te sluiten zodat u de tabs onderaan ziet.
3. Schuif over de tabs om te selecteren waar u naar informatie wilt zoeken. Typ vervolgens in het zoekvak waarnaar u wilt zoeken.

Als u bijvoorbeeld in een tabblad zoals Wikipedia de informatie hebt gevonden waarnaar u zoekt, kunt u naar de andere tabbladen gaan om automatisch naar hetzelfde onderwerp te zoeken in Google Search op het web, verwante video's bekijken op YouTube, of vertalingen en betekenissen opzoeken in Google vertalen en Google Dictionary.





Woorden naar andere talen vertalen

1. Tik in het beginscherm op  > Snel opzoeken.
2. Druk eerst op VORIGE om het schermtoetsenbord te verbergen en schuif vervolgens naar de tab **Google vertalen** tab.
3. Kies onder **Uit taal** de oorspronkelijke taal en typ vervolgens het woord of zinsdeel dat u wilt vertalen.
4. Kies onder **Naar taal** een van de beschikbare talen voor vertaling.
5. Tik op **Vertalen**.

Het volume aanpassen

Wanneer u het belvolume aanpast, wordt het volume van het belsignaal aangepast. Het aanpassen van het mediavolume heeft invloed op het volume van geluidsmeldingen en de weergave van muziek en video.

Het belvolume aanpassen

- Druk op de knoppen VOLUME OMLAAG of VOLUME OMHOOG aan de zijkant van de telefoon om het belvolume op het gewenste niveau in te stellen. Het venster Ringer volume (Belvolume) met de volumenniveaus verschijnt.
- Wanneer het laagste volumenniveau voor de beltoon is ingesteld (stille modus), drukt u één keer op de knop VOLUME OMLAAG om de trilstand in te stellen. De telefoon trilt en het pictogram voor de trilmodus () verschijnt in de statUSBalk.
- Druk in de trilstand op VOLUME OMHOOG om over te gaan naar de stille modus. Het pictogram voor dempen () wordt in de statUSBalk weergegeven.

Het mediavolume instellen

Druk tijdens het afspelen van muziek of video op de knop VOLUME OMHOOG of VOLUME OMLAAG aan de zijkant van de telefoon om het mediavolume op het gewenste niveau in te stellen. Het venster Mediavolume met de volumenniveaus verschijnt.

Het volume van het oorstukje voor telefoongesprekken aanpassen

Druk tijdens een telefoongesprek op de knop VOLUME OMHOOG of VOLUME OMLAAG.

Het volume via instellingen aanpassen

1. Druk in het beginscherm op Menu en tik op **Instellingen > Geluid > Volume**.
2. Sleep de volumeschuiven naar links of rechts om het volumenniveau van de beltoon, het afspelen van media, en meldingen in te stellen.
De telefoon laat kort een voorbeeldgeluid horen waarbij het volume is aangepast terwijl u de schuif verplaatst.
3. Als u hetzelfde volume wilt gebruiken voor uw beltoon en meldingen, kiest u **Volume van inkomende oproepen gebruiken voor meldingen**.
4. Tik op OK als u klaar bent.

Slaapstand

De slaapstand spaart de batterij door de telefoon in een lagere energiestand te plaatsen terwijl het scherm wordt uitgeschakeld. Het voorkomt ook dat u per ongeluk op een knop drukt als de telefoon in uw zak of tas zit. Berichten en gesprekken komen echter nog steeds door.



Zie “De tijd instellen voordat het scherm inschakelt” als u de tijd wilt wijzigen voordat het scherm wordt uitgeschakeld.

Naar de slaapmodus gaan

Druk kort op de AAN/UIT-toets om het beeldscherm tijdelijk uit te schakelen en de telefoon in de Slaapstand te zetten. Uw telefoon gaat ook automatisch naar de slaapstand als er een tijd niets is gebeurd.

Uit de slaapstand ontwakken

Uw telefoon ontwaakt automatisch zodra iemand u belt. Druk kort op de knop AAN/UIT om uw telefoon handmatig te wekken. U moet het scherm ontgrendelen.

Het scherm ontgrendelen

Druk op de balk op de schermblokkering en schuif met uw vinger omlaag om het scherm te vergrendelen of een binnenkomend gesprek te oproepen.



Als u een schermontgrendelpatroon, pincode of wachtwoord hebt ingesteld, wordt gevraagd het patroon op het scherm te tekenen of de pincode of het wachtwoord in te voeren voordat het wordt ontgrendeld. Zie “De telefoon beveiligen met een schermblokkering” in het hoofdstuk Beveiliging voor details.

Personaliseren

Uw telefoon echt van uzelf maken

Laat uw telefoon er precies zo uitzien en klinken als u dat wilt. Maak uw telefoon van uzelf met een andere achtergrond, skin, beltoon, en meldingsgeluid voor gebeurtenissen zoals binnenkomende SMS, e-mail, herinneringen, enzovoort.

Tik op de knop **Personaliseren** () in het beginscherm om aan de slag te gaan.

Uw telefoon met scènes personaliseren

Als u scènes gebruikt, wordt uw telefoon meerdere telefoons in één. Scènes zijn gepersonaliseerde indelingen voor het beginscherm die u snel op uw telefoon kunt toepassen. Door tussen scènes te wisselen, verandert u de telefoon in een oogwenk in de ideale weekend-telefoon, reistelefoon, werktelefoon of speeltelefoon.



Telkens wanneer u iets aan het beginscherm toevoegt of wijzigt, slaat de telefoon de wijzigingen automatisch op in de geselecteerde scène.

Een standaardscène gebruiken

Uw telefoon is reeds voorzien van een aantal standaardscènes, elk ingesteld met een andere achtergrond en een reeks widgets die verschillende momenten in uw leven voorstellen. U kunt een scène kiezen die geschikt is voor werken, spelen, reizen, of uw sociale leven.

1. Tik in het beginscherm op  > **Scènes**.
2. Schuif met uw vinger op het scherm van rechts naar links om de gewenste scène te selecteren.



3. Tik op **Toepassen**.



Tik op **Meer ophalen** als u meer scènes wilt downloaden. Zie het hoofdstuk HTCSense.com als u meer wilt weten over het downloaden van HTC Hub.

Een nieuwe scène maken

Bij het maken van een scène begint u met een leeg beginscherm.

1. Tik in het beginscherm op  > **Scènes**.
2. Druk op MENU en tik op **Nieuw**.
3. Voer een naam in voor de scène en tik op **Gereed**.
4. Personaliseer de scène door widgets en andere elementen toe te voegen, de indeling van het beginscherm aan te passen, en de skin of de achtergrond te veranderen. Alle veranderingen worden automatisch in deze scène opgeslagen.

Een scène hernoemen

1. Tik in het beginscherm op  > **Scènes**.
2. Schuif met uw vinger op het scherm van rechts naar links om de gewenste scène te hernoemen.
3. Houd een miniatuur van een scène ingedrukt en tik op **Hernoemen**.
4. Voer een naam in voor de scène en tik op **Gereed**.

Scènes verwijderen

1. Tik in het beginscherm op  > **Scènes**.
2. Druk op MENU en tik op **Verwijderen**.
3. Schuif met uw vinger van rechts naar links over het scherm om door scènes te bladeren en tik op een of meer scènes die u wilt verwijderen.
4. Tik op **Verwijderen**.

De achtergrond wijzigen

De achtergrond van het beginscherm voorzien van uw favoriete foto is een snelle en eenvoudige manier om uw telefoon een fris uiterlijk te geven. Bekijk de verzameling achtergronden op uw telefoon of maak een keuze uit foto's die u met de camera hebt gemaakt. U kunt het beginscherm ook een bewegende achtergrond geven.

1. Tik in het beginscherm op  > **Achtergrond**.
2. Selecteer een van de volgende onderdelen:

HTC-achtergronden	Selecteer een vooraf ingestelde achtergrond en tik op Voorbeeld > Toepassen .
Bewegende achtergronden	Kies uit vooraf ingestelde bewegende achtergronden. Tik op Voorbeeld om de animatie te bekijken en tik op Toepassen .
Galerij	Selecteer een foto die u met de camera hebt genomen of naar de geheugenkaart hebt gekopieerd. Snijd de foto bij en tik op Opslaan .



Tik om meer achtergronden te downloaden op **Achtergrond** > **HTC-achtergronden** > **Meer ophalen**. Zie het hoofdstuk HTCSense.com als u meer wilt weten over het downloaden van HTC Hub.

Een nieuwe skin toepassen

Personaliseer meer dan alleen het beginscherm door een nieuwe skin toe te passen. Skins zijn ingesteld om een ander uiterlijk te geven aan de meeste schermknoppen, toepassingsvensters, optiemenu's en andere onderdelen.

1. Tik in het beginscherm op  > Skin.
2. Schuif met uw vinger op het scherm van rechts naar links om de gewenste skin te selecteren.
3. Tik op Toepassen.



Tik op **Meer ophalen** als u meer skins wilt downloaden. Zie het hoofdstuk HTCSense.com als u meer wilt weten over het downloaden van HTC Hub.

Het beginscherm met widgets personaliseren

Widgets plaatsen belangrijke informatie en media op uw startscherm. Sommige widgets zijn voor uw gemak reeds toegevoegd aan uw beginscherm. U kunt er meer toevoegen uit de beschikbare keuze van widgets of meer widgets downloaden.

Een widget toevoegen

1. Ga naar het deel van het beginscherm waar ruimte is voor een nieuwe widget.
2. Tik op  > Widget.
3. Selecteer een widget.
4. De meeste HTC-widgets zijn in een groot aantal ontwerpen en maten beschikbaar om aan alle behoeften te voldoen. Schuif met uw vinger van rechts naar links over het scherm om de verschillende stijlen te bekijken en tik op **Selecteren** om er een te kiezen.



U kunt ook widgets toevoegen waarmee u snel bepaalde instellingen van uw telefoon kunt in- of uitschakelen, zoals Wi-Fi, Mobiel netwerk, Bluetooth enzovoort. Schuif omlaag door de lijst met widgets, tik op **Instellingen**, en tik op de gewenste widget.

De instellingen van een widget wijzigen

De basisinstellingen van sommige widgets (zoals Contacten en Mail) kunt u vanuit het beginscherm aanpassen.

1. Houd een widget op het scherm ingedrukt.

De telefoon trilt en rond de widget verschijnt een gekleurd vak. Licht uw vinger niet op.

2. Sleep de widget naar de knop **Bewerken** (als deze actief is).



Het venster opent waarin u een paar instellingen van deze widget kunt wijzigen.

3. De instellingen van de widget aanpassen.

Pictogrammen en andere snelkoppelingen aan het beginscherm toevoegen

Plaats pictogrammen voor toepassingen op het beginscherm zodat u toepassingen sneller kunt openen. U kunt ook snelkoppelingen toevoegen aan instellingen en aan specifieke informatie zoals bladwijzers voor webpagina's, een telefoonnummer, een afspeellijst, een routebeschrijving en nog veel meer zaken.



Welke snelkoppelingen beschikbaar zijn, is afhankelijk van de toepassingen die op uw telefoon zijn geïnstalleerd.

1. Ga naar het deel van het beginscherm waar ruimte is voor een nieuwe snelkoppeling of pictogram.
2. Tik op  en selecteer een van de volgende opties:
 - Tik op **App** om een nieuw pictogram voor een toepassing toe te voegen en maak een keuze uit de lijst die verschijnt.
 - Tik om een snelkoppeling aan een instelling of aan informatie toe te voegen, op **Snelkoppeling** en selecteer het type informatie of instelling.



Om een pictogram voor een toepassing op het beginscherm te plaatsen, kunt u ook op **BEGIN** drukken, op  tikken, en het pictogram voor een toepassing ingedrukt houden. Zonder uw vinger op te tillen, sleept u het pictogram naar een lege plek van het beginscherm en laat u het los.

Mappen toevoegen aan het beginscherm

Gebruik mappen om bij elkaar horende toepassingen en andere snelkoppelingen te groeperen, zodat het beginscherm opgeruimd en georganiseerd blijft. U kunt ook gegevensmappen toevoegen die actuele informatie tonen zoals via Bluetooth ontvangen bestanden, uw telefoonboek van Facebook enzovoort.

Een nieuwe map maken en items toevoegen

1. Ga naar het deel van het beginscherm waar ruimte is voor een nieuwe map.
2. Tik op  > **Map**.
3. Tik op **Nieuwe map**.
4. Houd een pictogram voor een toepassing of een snelkoppeling ingedrukt dat u naar de map wilt verplaatsen. De telefoon gaat trillen. Licht uw vinger niet op.
5. Versleep het pictogram of de snelkoppeling en laat deze bovenop de map los.

Tik op de map om deze te openen zodat u de toepassingen en snelkoppelingen in de map kunt gebruiken.

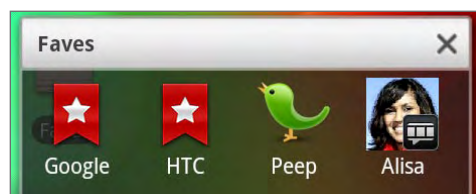

Een map hernoemen

1. Tik op de map om deze te openen.
2. Houd de titelbalk van het mapvenster ingedrukt.
3. Voer een naam voor de map in en tik op OK.

De volgorde wijzigen van widgets en pictogrammen op het beginscherm of ze verwijderen

Orden de widgets en pictogrammen in het beginscherm om ruimte te maken voor extra items. U kunt widgets en pictogrammen die u niet veel gebruikt ook verwijderen.

Een widget of pictogram verwijderen

1. Houd de widget of het pictogram ingedrukt dat u wilt verplaatsen.
De telefoon trilt en rond de widget of het pictogram verschijnt een gekleurd vak. Licht uw vinger niet op.
2. Sleep de widget of het pictogram naar een nieuwe locatie op het scherm.



Pauzeer op de linker- of rechterraand van het scherm om de widget of het pictogram naar een ander venster van het beginscherm te slepen.

3. Als de widget of het pictogram op de gewenste plaats staat, kunt u uw vinger weghalen.

Een widget of pictogram verwijderen

1. Houd de widget of het pictogram ingedrukt dat u wilt verwijderen.
De telefoon trilt en rond de widget of het pictogram verschijnt een gekleurd vak. Licht uw vinger niet op.
2. Sleep het pictogram naar de knop **Verwijderen**.
3. Als de widget of het pictogram eveneens rood wordt, kunt u uw vinger weghalen.

Het beginscherm herordenen

Herorden de vensters van het beginscherm op elke manier die u het gemakkelijkst vindt voor het gebruik. Verplaats bijvoorbeeld de vensters met veelgebruikte widgets, snelkoppelingen en mappen dichter bij het beginscherm.

1. Knijp op het beginscherm om de Leap-weergave te openen.
2. Houd de miniatuur van het beginscher ingedrukt dat u wilt verplaatsen.
De telefoon gaat trillen. Licht uw vinger niet op.
3. Sleep de miniatuur naar de nieuwe positie en haal uw vinger weg.





De middelste miniatuur in de Leap-weergave is altijd het hoofd-beginscherm.

De beltonen en alarms wijzigen

Selecteer, maak en download geluidssets (verschillende verzamelingen beltonen, meldingsgeluiden, en alarms) zodat u direct kunt overschakelen van subtiele beltoon- en meldingsgeluiden als u op kantoor werkt naar iets leuks als u op stap bent met vrienden.

Een vooringestelde geluidsset kiezen

1. Tik in het beginscherm op  > Geluidsset.
2. Tik op de naam van een geluidsset in het venster Geluidsset.
3. U kunt op  tikken om voorbeelden te horen van de toegewezen beltoon, meldingsgeluiden en alarm voor die geluidsset.
4. Tik op Toepassen.



Tik op **Meer ophalen** als u meer geluidssets wilt downloaden. Zie het hoofdstuk HTCSense.com als u meer wilt weten over het downloaden van HTC Hub.

Een geluidsset maken

1. Tik in het beginscherm op  > Geluidsset.
2. Tik in het scherm Geluidssets op **Nieuwe geluidsset**.
3. Voer een naam in voor de nieuwe geluidsset en tik op **Gereed**.

De nieuwe geluidsset wordt toegevoegd aan de lijst met geluidssets. Zie “Een geluidsset aanpassen” als u wilt weten hoe u verschillende geluiden aan de geluidsset toewijst.

Een geluidsset aanpassen

U kunt een geluidsset aanpassen door uw persoonlijke keuze van beltoon, meldingsgeluiden en alarms toe te passen die afkomstig kunnen zijn van de vooringestelde keuze van de telefoon of van de geheugenkaart (met uitzondering van meldingsgeluiden).

Zie het hoofdstuk [Aan de slag](#) als u wilt weten hoe u bestanden naar de geheugenkaart kopieert.



Kies de goede geluidsset voordat u de beltoon, meldingsgeluiden en alarm verandert, omdat de telefoon de veranderingen automatisch opslaat in de geselecteerde geluidsset.

De beltoon veranderen

1. Tik in het beginscherm op  > Beltoon.
2. Blader door de beschikbare beltonen en tik op de beltoon die u wilt gebruiken.
De beltoon wordt kort afgespeeld wanneer u deze selecteert.
3. Als het geluidsbestand op de geheugenkaart staat, tikt u op **Nieuwe beltoon**.
Selecteer het item dat u naar de lijst met beltonen wilt importeren en tik op **OK**.
4. Tik op Toepassen.

De meldingsgeluiden veranderen

1. Tik in het beginscherm op  > Meldingsgeluid.
2. Kies het type melding dat u wilt veranderen.
3. Blader door de beschikbare tonen en tik op het item dat u wilt gebruiken.
Een voorbeeldtoon wordt kort afgespeeld wanneer u deze selecteert.
4. Tik op **Toepassen**.



U kunt geen meldingsgeluiden van uw geheugenkaart importeren maar u kunt op **Meer ophalen** tikken om meer geluidsbestanden te downloaden van HTC Hub.

Het alarmgeluid veranderen

1. Tik in het beginscherm op  > Alarm.
2. Blader door de beschikbare tonen en tik op het item dat u wilt gebruiken.
Een voorbeeldtoon wordt kort afgespeeld wanneer u deze selecteert.
3. Als het geluidsbestand op de geheugenkaart staat, tikt u op **Nieuw alarm**.
Selecteer het item dat u naar de lijst met alarms wilt importeren en tik op **OK**.
4. Tik op **Toepassen**.

Geluidssets verwijderen

1. Tik in het beginscherm op  > Geluidsset.
2. Druk op MENU en tik op **Verwijderen**.
3. Tik op een of meer geluidssets die u wilt verwijderen.
4. Tik op **Verwijderen**.

Tabs voor toepassingen herordenen of verwijderen

U kunt de tabs onderaan sommige toepassingen herordenen om de prioriteit van de soorten informatie te veranderen die u vaak gebruikt, of om de tabs te verwijderen die u niet echt nodig hebt.

1. Open een toepassing waar de gebruikelijke tabs onderin het scherm staan (bijvoorbeeld het scherm met contactgegevens in Mensen).



2. Houd een tab ingedrukt. Als het scherm verandert en een leeg gebied verschijnt, haalt u uw vinger weg.
3. Voer een van de volgende handelingen uit:

Gewenste handeling	Procedure
Een tab verplaatsen.	Houd de tab ingedrukt die u wilt verplaatsen en sleep deze naar zijn nieuwe positie.
Een tab verwijderen	Houd een tab ingedrukt die u wilt verbergen en sleep hem naar boven. Haal uw vinger weg als een gekleurd kader verschijnt. U kunt een grijze tab niet verbergen.

4. Klik op VORIGE als u klaar bent.

De verwijderde tabs terugzetten

1. Open de toepassing waarvan u eerder een paar tabs hebt verwijderd.
2. Houd een tab ingedrukt. Als het scherm verandert en een aantal van uw verborgen tabs verschijnen, haalt u uw vinger weg.
3. Houd de tab ingedrukt die u wilt weergeven en sleep deze naar beneden waar u hem wilt plaatsen.



4. Klik op VORIGE als u klaar bent.

Telefoongesprekken

Bellen



De meeste SIM-kaarten hebben een vooraf ingestelde Pincode (persoonlijk identificatienummer) die verstrekt is door uw mobiele netwerkaanbieder. Als u om een PIN wordt gevraagd, voert u die in en tikt u op **OK**.



Als u de pincode drie keer verkeerd hebt ingevoerd, wordt de SIM-kaart geblokkeerd. Zie voor het deblokkeren van de SIM-kaart “Een geblokkeerde SIM-kaart vrijgeven” in het hoofdstuk Beveiliging.



Bellen vanuit het scherm Telefoonkiezer

In Kiezer kunt u een nummer rechtstreeks kiezen of de optie Smart Dial gebruiken om een contact op te zoeken in Contacten of een nummer uit de gespreksgeschiedenis om te bellen.

1. Op het Beginscherm tikt u op **Telefoon**.
2. Voer de eerste paar cijfers van een telefoonnummer of de eerste letters van de naam van een contact in.

Het scherm Telefoonkiezer toont een lijst van overeenkomende nummers en namen.

Als u een onjuist cijfer of letter hebt getikt, tikt u op  om dit te wissen. U wist het complete nummer door  ingedrukt te houden.

3. Tik op  om het toetsenblok te sluiten zodat er nog meer overeenkomende contactpersonen kunnen worden weergegeven. Blader door de gefilterde lijst door met uw vinger langzaam omhoog of omlaag over de lijst te vegen.
4. Op de volgende manier kunt u bellen:
 - Tik op een telefoonnummer of contactpersoon in de lijst.
 - Tik na het invoeren van een volledig nummer op **Bellen**.
 - Om een ander telefoonnummer te bellen dat aan de contactpersoon is gekoppeld, tikt u op het pictogram  rechts van de naam. Tik in het detailvenster van de contactpersoon op het nummer dat u wilt bellen.

Tijdens het kiezen of tijdens het gesprek bevat de statUSBalk het pictogram Actief gesprek () en verandert de kleur in pulserend groen.

Wat is Smart dial?

De functie Smart Dial van de Telefoonkiezer maakt het u gemakkelijk om snel een nummer te kiezen. U hoeft slechts het telefoonnummer of de eerste paar letters van de persoon in te voeren die u wilt bellen. Smart Dial doorzoekt en filtert automatisch uw contactenlijst (die opgeslagen is op de telefoon, SIM-kaart en online accounts zoals Google en Exchange ActiveSync) en de telefoonnummers uit de Oproepgeschiedenis.

Snelkeuze

Gebruik Snelkeuze om regelmatig gebruikte nummers met één enkele tik te bellen. Als u bijvoorbeeld het nummer van een contact toewijst aan toets 2, hoeft u alleen deze toets ingedrukt te houden in de Telefoonkiezer om dat nummer te bellen.

Een snelkeuzetoets toewijzen

1. Tik in het beginscherm op **Telefoon**.
2. Druk op MENU en tik op **Snelkeuze > Nieuwe toevoegen**.
3. Typ de naam van de persoon die u wilt toevoegen. Als de naam in de lijst verschijnt, tikt u op die naam.
4. Kies in het scherm Snelkeuze het telefoonnummer van de contact dat u wilt gebruiken en een sneltoets die u wilt toewijzen.
5. Tik op **Opslaan**.

Een snelkeuzenummer bellen

1. Tik in het beginscherm op **Telefoon**.
2. Op het telefoontoetsenbord:
 - De cijfertoets 1 is doorgaans gereserveerd om uw voicemail te bellen. Houd deze toets ingedrukt om uw voicemail te bellen zodat u uw voicemail-berichten kunt beluisteren.
 - Houd de toets ingedrukt die is toegewezen aan de contact die u wilt bellen.

Een telefoonnummer vanuit een SMS bellen

1. Tik in het beginscherm op  > **Berichten**.
2. Tik op het nummer of de naam van de persoon die u de SMS heeft gestuurd.
3. Tik op het telefoonnummer in het bericht.

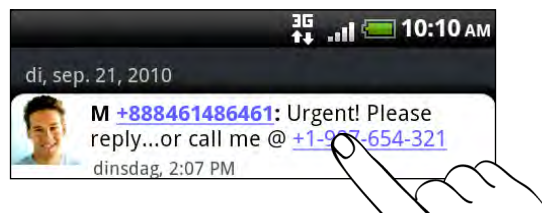

4. Bewerk eventueel het telefoonnummer en tik op **Bellen**.



Om de afzender van het bericht te bellen, houdt u de afzender of het bericht ingedrukt en tikt u in het optiemenu op **Bellen**.

Zie voor meer informatie over SMS-berichten het hoofdstuk Berichten.

Een telefoonnummer in een e-mail bellen

1. Tik in het beginscherm op  > Mail.
2. Tik in het postvak van uw account op de e-mail die het te bellen telefoonnummer bevat.
3. Tik in de tekst van de e-mail op het telefoonnummer. Een keuzemenu verschijnt en het telefoonnummer wordt gemarkeerd.

De telefoon herkent een nummer als telefoonnummer als het nummer uit ten minste 5 cijfers bestaat en ten minste een van de volgende onderdelen bevat:

- Nummers die beginnen met een plusteken (+). Bijvoorbeeld +1-987-654-321 of +1987654321.
 - Nummers die beginnen met een landcode. Bijvoorbeeld (02)987654321 of (02)987-654-321.
 - Nummers gescheiden door streepjes. Bijvoorbeeld (02)-987-654-321 of 0987-654-321.
4. Tik op **Bellen**.
 5. Als het scherm Telefoonkiezer opent met het telefoonnummer, tikt u op **Bellen**.

Zie het hoofdstuk E-mail voor meer informatie over het gebruik van e-mail op de telefoon.

Een noodoproep plaatsen

U kunt vanaf uw telefoon noodoproepen plaatsen ook als u geen SIM-kaart hebt geplaatst of als deze is geblokkeerd.

1. Tik in het beginscherm op **Telefoon**.
2. Tik in het telefoonscherm het internationale alarmnummer voor uw land (bijvoorbeeld 112) en tik op **Bellen**



De SIM-kaart kan aanvullende alarmnummers bevatten. Neem contact op met uw mobiele netwerkaanbieder voor meer details.

Als u het wachtwoord, vergrendelpatroon en/of de SIM-vergrendeling hebt ingesteld maar vergeten hebt, kunt u nog steeds alarmnummers bellen door in het scherm op **Alarmnummer** te tikken.

Oproepen ontvangen

Als u gebeld wordt door iemand die in de lijst met contactpersonen staat, verschijnt het venster Binnenkomend gesprek met het pictogram voor nummerweergave, de naam en het telefoonnummer van degene die belt.

Als iemand belt die niet in de lijst staat, worden alleen het standaard pictogram voor nummerweergave en telefoonnummer weergegeven.



U kunt de opties beleefde bel en zakmodus gebruiken voor binnenkomende gesprekken. Zie "Automatisch belvolume aanpassen in- en uitschakelen" in het hoofdstuk Instellingen als u wilt weten, hoe dat moet.

Een inkomend gesprek opnemen of negeren

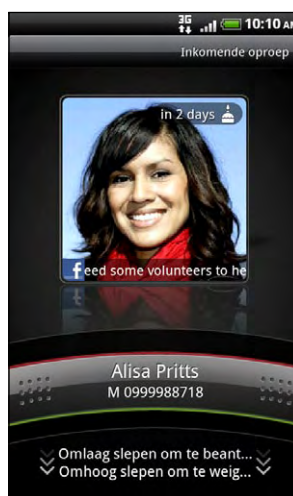
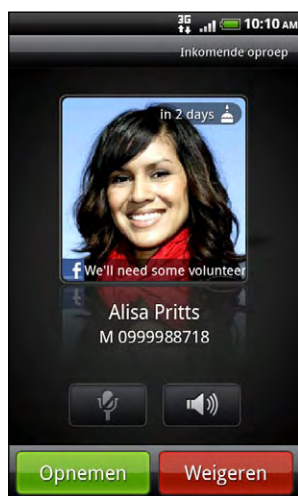

Als	Het gesprek opnemen	Een gesprek afwijzen
Schermscherm is aan	Tik op Opnemen .	Tik op Weigeren .
Schermscherm is uit	Als het vergrendelscherm verschijnt, sleept u de balk omlaag die de naam of het nummer van de beller weergeeft.	Sleep de balk omhoog. Of druk op MENU en tik op Weigeren .

U kunt ook een van de volgende acties verrichten om een binnenkomend gesprek af te wijzen:

- Druk tweemaal op de AAN/UIT-toets.
- Om het gesprek af te wijzen en een SMS te sturen, drukt u op MENU en tikt u op Bericht sturen.

Het tekstbericht voor afgewezen gesprekken wijzigen

1. Druk op MENU in de Telefoonkiezer.
2. Tik op Instellingen > Standaardbericht bewerken.
3. Typ het nieuwe bericht en tik op OK.

De beltoon dempen zonder het gesprek te weigeren

Voer een van de volgende handelingen uit:

- Druk op de knop VOLUME OMHOOG of VOLUME OMLAAG.
- Druk op de AAN/UIT-toets.
- Leg de telefoon met het scherm omlaag op een plat vlak.



Als de telefoon al met de voorkant omlaag ligt, zal hij nog altijd bellen als er nog meer gesprekken binnenkomen.

HTC Nummerweergave

Telkens wanneer u belt of u wordt gebeld, ziet u de laatste statusupdate van uw vriend op sociale netwerken zoals Facebook of Twitter in het telefoonscherm.

U mist ook niet de verjaardagen van vrienden. Als uw vriend of vriendin binnen de komende zeven dagen jarig is, verschijnt een herinnering.

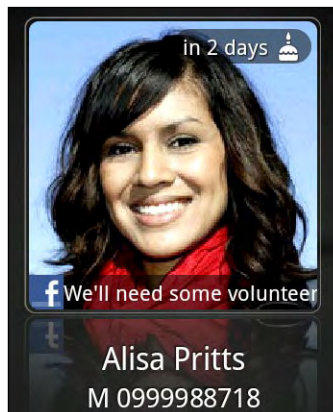

In-gesprekopties

Gebruik terwijl u een telefoongesprek voert de knoppen op het scherm om de microfoon te dempen of in te schakelen en om de luidspreker in het toestel in of uit te schakelen. U kunt ook op MENU drukken en kiezen of u een gesprek wilt toevoegen, het gesprek in de wachtstand zetten, de microfoon dempen, enzovoort.

Een gesprek in de wachtstand zetten

Druk op MENU en tik op **Hold** om het gesprek in de wachtstand te zetten. Als u een gesprek in de wachtstand plaatst, geeft de statusbalk het wachtstandpictogram weer () en verandert de kleur in pulserend rood. Druk op MENU en tik op **Herstarten** om het gesprek te hervatten.

Tussen gesprekken wisselen

Als u al in gesprek bent en een andere oproep accepteert, hebt u de keuze om tussen de twee bellers te schakelen.

1. Als u een ander gesprek ontvangt, tikt u op **Opnemen** om het tweede gesprek te beantwoorden, waarbij u het eerste gesprek in de wachtstand zet.
2. Om tussen bellers te wisselen, tikt u op het scherm op de persoon met wie u wilt spreken.





3. Druk op **Gesprek beëindigen** om het huidige gesprek te beëindigen en terug te keren naar het andere gesprek.

Een telefonische vergadering instellen

Telefonisch vergaderen met vrienden, familie, of collega's is gemakkelijk. Zet het eerste gesprek op (of accepteer een gesprek) en bel iedereen die u aan de vergadering wilt toevoegen.



Controleer of op uw SIM-kaart de vergaderservice is ingeschakeld. Neem contact op met uw mobiele netwerkaanbieder voor meer details.

1. Bel de eerste deelnemer aan het vergadergesprek.
2. Druk als u verbinding hebt op MENU, tik op **Gesprek toevoegen** en bel daarna de volgende deelnemer. De eerste deelnemer wordt in de wachtstand gezet terwijl u de tweede deelnemer belt.
3. Als u verbinding hebt met de tweede deelnemer, tikt u op  (samenvoegen) .
4. Om een andere deelnemer aan de telefonische vergadering toe te voegen, tikt u op  op het scherm en belt u het nummer van de contactpersoon die u voor het groepsgesprek wilt uitnodigen.
5. Tik als u verbinding hebt op  om de deelnemer aan de telefonische vergadering toe te voegen.

Als u tijdens het vergadergesprek met iemand privé wilt spreken, tikt u op  en selecteert u **Privé-gesprek** in het optiemenu.

6. Zodra u klaar bent, tikt u op **Gesprek beëindigen**.

De luidspreker tijdens een gesprek in- of uitschakelen

Op de volgende manier schakelt u de telefoonluidspreker in:

- Draai tijdens een gesprek de telefoon om (en controleer of **Omkeren voor luidspreker** is geselecteerd in **BEGIN > MENU > Instellingen > Geluid**).
- Tik op het Telefoonscherm op .



Het pictogram van de luidspreker () verschijnt in de statUSBalk wanneer de luidspreker is ingeschakeld.

Om de luidspreker uit te schakelen, draait u de telefoon weer om met de voorkant naar boven. Of tik nogmaals op .



Om gehoorschade te voorkomen, dient u het apparaat niet tegen uw oor te houden wanneer de luidspreker ingeschakeld is.

De microfoon dempen tijdens een gesprek

Tik op  om de microfoon in of uit te schakelen. Wanneer de microfoon is uitgeschakeld, verschijnt het pictogram voor dempen () in de statUSBalk.

Een gesprek beëindigen

Gebruik een van onderstaande opties om een gesprek te beëindigen:

- Tik op het scherm op **Gesprek beëindigen**.



Als het telefoonscherm is uitgeschakeld, drukt u op **AAN/UIT** om het scherm in te schakelen zodat u op **Gesprek beëindigen** kunt tikken.

- Schuif het mededelingenvenster open en tik op .
- Als u de meegeleverde headset gebruikt, houdt u de knop ingedrukt om het gesprek te beëindigen.

Als het nummer van de persoon die heeft gebeld, niet in de contactlijst staat, kunt u dit nummer in de contactlijst opslaan nadat u hebt opgehangen.

De Oproepgeschiedenis gebruiken

U kunt de oproepgeschiedenis gebruiken om gemiste oproepen, gekozen nummers en ontvangen gesprekken te bekijken.

Een gemist gesprek bekijken.

Wanneer u een oproep mist, verschijnt het pictogram voor gemiste oproepen  in de statUSBalk.

1. Schuif het Mededelingenvenster open om te zien wie de beller is.
2. Tik op de melding voor een gemist gesprek om terug te bellen. Tik vervolgens op de naam of het nummer van de beller in het scherm Oproepgeschiedenis.

Gesprekken in de Oproepgeschiedenis nagaan.

1. Tik in het beginscherm op  > **Oproepgeschiedenis**. U kunt ook op  tikken in de Telefoonkiezer.
2. In het scherm Oproepgeschiedenis kunt u:
 - In de lijst tikken op de naam die of het nummer dat u wilt bellen.
 - Houd een naam of nummer in de lijst aangetikt om het optiemenu weer te geven waar u kunt kiezen om de gegevens van de gespreksgeschiedenis te bekijken, contactgegevens te bekijken (indien opgeslagen in de lijst met contactpersonen), het nummer kunt bewerken voordat u terugbelt, een SMS-bericht sturen, of wissen uit de oproepgeschiedenis.
 - Op  tikken om de oproepgeschiedenis voor die specifieke contact te tonen.
 - Druk op MENU en tik op **Beeld** om alleen een bepaald soort gesprekken weer te geven zoals Gemiste oproepen of Uitgaande oproepen.



U kunt de oproepgeschiedenis ook openen vanuit de toepassing Contacten. Zie het hoofdstuk Contacten voor details.

Vanuit de oproepgeschiedenis een nieuw telefoonnummer aan uw contacten toevoegen

1. Houd in het scherm Oproepgeschiedenis een telefoonnummer ingedrukt dat u in uw contacten wilt opslaan en tik op **In Contacten opslaan**.
2. Kies of u een nieuwe contact wilt maken of dat u het nummer wilt opslaan voor een bestaande contact.
3. Voer een van de volgende handelingen uit:
 - Als u een nieuwe contact maakt, voert u de naam, het contacttype en andere gegevens in het lege contactrecord in dat verschijnt. Het telefoonnummer wordt automatisch toegevoegd aan het veld **Mobiel**.
Tik op de knop **Mobiel** als u het als een ander soort nummer wilt opslaan, bijvoorbeeld een huisnummer.
 - Tik op een contact die op de telefoon is opgeslagen als u het nummer voor een bestaande contact wilt opslaan, en selecteer het type nummer.
4. Tik op **Opslaan**.



Zie het hoofdstuk Contacten als u wilt weten hoe u nieuwe contacten toevoegt of de contactgegevens bewerkt.

De Oproepgeschiedenis wissen

In het scherm Oproepgeschiedenis kunt u het volgende doen:

- Druk op een naam of nummer dat u uit de lijst wilt verwijderen, houd het ingedrukt en tik op **Uit oproepgeschiedenis verwijderen**.
- Druk om de hele lijst te wissen op MENU en tik op **Alles verwijderen**.

Bellers blokkeren

Als u een telefoonnummer of een contact blokkeert, gaan alle geblokkeerde oproepen rechtstreeks naar uw voicemail.

Een of meer contacten blokkeren

1. Tik in het beginscherm op  > **Geblokkeerde bellers**
2. Tik in het tabblad **Alle** op **Beller toevoegen**.
3. Selecteer de contactpersoon die u wilt blokkeren en tik vervolgens op **Opslaan**.



U kunt ook de naam of het telefoonnummer in Contacten of Gespreksgeschiedenis indrukken en op **Beller blokkeren** tikken.

De geschiedenis van geblokkeerde gesprekken bekijken

1. Tik in het beginscherm op  > **Geblokkeerde bellers**.
2. Ga naar de tab **Geschiedenis van geblokkeerde gesprekken**.
3. Houd een naam of nummer in de lijst aangetikt om het optiemenu weer te geven waar u kunt kiezen om details van de gespreksgeschiedenis te bekijken, contactgegevens te bekijken (indien opgeslagen in de lijst met contactpersonen), het nummer kunt bewerken voordat u terugbelt, een SMS-bericht sturen, of wissen uit de oproepgeschiedenis.

Blokking opheffen

1. Tik in het beginscherm op  > **Geblokkeerde bellers**.
2. Druk in het tabblad **Allen** op MENU en tik op **Bellers verwijderen**.
3. Selecteer een of meer contacten en tik op **Verwijderen**.
4. Wanneer hierom wordt gevraagd, tikt u op **OK**.

Telefoonservices

Uw telefoon kan rechtstreeks verbinding maken met het mobiele telefoonnetwerk en u kunt de instellingen voor verschillende telefoondiensten voor uw telefoon wijzigen. Voorbeelden van telefoonservices zijn het doorschakelen van oproepen, nummerweergave en voicemail. Neem contact op met uw mobiele netwerkprovider voor informatie over de beschikbaarheid van telefoondiensten voor uw telefoon.

Druk in het beginscherm op MENU en tik op **Instellingen > Bellen**.

Vaste nummers	Uitgaande gesprekken beperken tot een vaste reeks nummers. Om deze optie in te schakelen, moet u de PIN2-code van de SIM-kaart kennen.
Service voor voicemail	Geeft aan of de huidige voicemail-dienst wordt gebruikt.
Instellingen voor voicemail	Geef een ander voicemail-nummer op naast dat op uw SIM-kaart.
Voicemail-bericht wissen	Als u een bericht van een nieuwe voicemail hebt, kunt u het bericht met deze optie wissen.
Telefooninstellingen	Bewerk het bericht bij het afwijzen van een gesprek, kies of u de berichteditor wilt openen als u een gesprek met een bericht wilt afwijzen, en kies of u een onbekend contactnummer automatisch wilt opslaan als een gesprek met dat nummer is beëindigd.
Cell broadcast	Schakel de ontvangst van cell broadcast-berichten van uw provider in of uit.
Instellingen cell broadcast	Stel kanalen en de taal in voor cell broadcast-berichten.
Oproep doorschakelen	U kunt selecteren hoe oproepen worden afgehandeld als de lijn bezet is, bij niet-beantwoorde oproepen of als het nummer niet bereikbaar is. U kunt ook alle inkomende oproepen laten doorschakelen.
Instellingen voor Gesprek blokkeren	Kies of u bepaalde categorieën binnenkomende en uitgaande gesprekken wilt blokkeren.
Extra gesprekinstellingen	De diensten nummerweergave en call waiting in- of uitschakelen.

Vliegtuigmodus in- of uitschakelen

In veel landen is het wettelijk verplicht de telefoon aan boord van vliegtuigen uit te schakelen. Een manier om de telefoonfunctie uit te schakelen, is door het apparaat te schakelen naar de **Vliegtuigmodus**. Als u de vliegtuigmodus activeert, worden alle draadloze radio's van uw telefoon uitgeschakeld, inclusief de telefoonfunctie, gegevensdiensten, Bluetooth en Wi-Fi.

Om de vliegtuigmodus in of uit te schakelen, kunt u:

- De AAN/UIT-knop ingedrukt houden en op **Vliegtuigmodus** tikken.
- Druk in het beginscherm op MENU. Tik op **Instellingen > Draadloze netwerken** en selecteer of wis het keuzevakje **Vliegtuigmodus**.

Wanneer de vliegtuigmodus is ingeschakeld, wordt het bijbehorende pictogram () in de statUSBalk weergegeven.



Als u de Vliegtuigmodus uitschakelt, wordt de telefoon weer ingeschakeld en de eerdere toestand van Bluetooth en Wi-Fi hersteld.

Contacten

Over Contacten

Met de toepassing Contacten kunt u uw telefoon synchroniseren met contacten in uw Google-account, computer en Facebook. U kunt ook met contacten op het werk synchroniseren vanaf de Exchange ActiveSync Server op uw werkplek. Zie “Manieren om contacten naar uw telefoon te halen” voor meer informatie hierover.

Koppel per contact de informatie over de persoon uit al deze verschillende bronnen als één zodat u geen dubbele contacten krijgt. Zie “Contactgegevens samenvoegen” voor meer informatie over koppelen.

Dat is nog niet alles. U kunt uw communicatie beheren met uw contacten via de telefoon, berichten, en e-mail, zonder dat u van de ene naar de andere toepassing moet springen. Nadat u contacten aan hun sociale netwerkaccounts zoals Facebook, Twitter en Flickr hebt gekoppeld, ziet u ook hun updates en evenementen van deze accounts op één plek.

Het scherm Contacten

Het scherm Contacten heeft de volgende tabbladen:

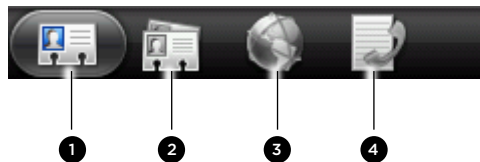

1	Tab Allen	Geeft u toegang tot alle contacten op uw telefoon, waaronder Google-contacten, Exchange ActiveSync-contacten, telefooncontacten en contacten welke op de SIM-kaart zijn opgeslagen. U kunt dit tabblad ook gebruiken om Mijn visitekaartje te openen of bij te werken. Zie “Mijn visitekaartje instellen” in dit hoofdstuk voor meer informatie.
2	Tab Groepen	Plaats contacten in groepen zodat u eenvoudig een SMS, MMS of e-mail naar een groep kunt sturen. Zie voor meer informatie “Contactgroepen” in dit hoofdstuk.
3	Tab Online adresboeken	Bekijk de lijst met vrienden in uw sociale netwerkaccounts. U kunt ook in uw Exchange ActiveSync-account naar contacten zoeken om naar de telefoon te kopiëren.
4	Tab Oproepgeschiedenis	Een overzicht van alle gebelde nummers en ontvangen en gemiste gesprekken. Zie “De oproepgeschiedenis gebruiken” in het hoofdstuk Telefoongesprekken.

Mijn visitekaartje instellen

Mijn visitekaartje is een handige manier om uw persoonlijke contactgegevens op te slaan, zodat u deze eenvoudig via SMS, MMS, e-mail of Bluetooth kunt verzenden.

1. Tik in het beginscherm op  > **Contacten**.
2. Tik in het tabblad **Allen** van Contacten op **Mij**.



Als u bent aangemeld bij uw Facebook-account via Facebook for HTC Sense, in plaats van **Mij**, ziet u de naam die u op Facebook gebruikt. Tik op uw naam. Druk vervolgens op Menu en tik op **Bewerken**.

3. Typ uw naam en contactgegevens.
4. Tik op **Opslaan**.

Manieren om contacten naar uw telefoon te halen

Gmail	Google-contacten worden naar uw telefoon geïmporteerd nadat u zich bij uw Google-account hebt aangemeld. U kunt op uw telefoon nieuwe Google-contacten toevoegen. Zie "Een nieuwe contact toevoegen" voor meer informatie hierover.
Facebook	Zie "Een sociaal netwerkaccount toevoegen" in het hoofdstuk Accounts en synchronisatie voor details.
Telefooncontacten	Zie "Contacten vanaf uw oude telefoon overzetten" en "Een nieuwe contact toevoegen" in dit hoofdstuk.
SIM-kaart	Zie "Contacten vanaf uw SIM-kaart importeren" in dit hoofdstuk.
Exchange ActiveSync Server	Zie "Een Microsoft Exchange ActiveSync account toevoegen" in het E-mail hoofdstuk.
Contacten op uw pc	Zie "Synchroniseren met uw computer" in het hoofdstuk Accounts en synchroniseren.

Contacten vanaf uw oude telefoon overzetten

Met Bluetooth eenvoudig contacten vanaf uw oude telefoon overzetten naar uw nieuwe HTC-telefoon. Afhankelijk van het model van de oude telefoon, kunt u ook andere soorten gegevens overzetten, zoals SMS-berichten en items in de agenda.

1. Tik in het beginscherm op  > **Gegevens overbrengen**.
2. Tik op **Volgende** om te beginnen.
3. Om na te gaan of uw oude telefoon wordt ondersteund, kiest u de naam van de fabrikant en het model van de telefoon.
4. Als hij wordt ondersteunt, schakelt u Bluetooth op de oude telefoon in en zet u hem in de vindbare modus, waarna u op **Volgende** tikt op door te gaan.

Uw nieuwe HTC-telefoon schakelt Bluetooth automatisch in en gaat op zoek naar Bluetooth-apparaten.

5. Selecteer uw oude telefoon in de lijst met apparaten en tik op **Volgende**.

Vervolgens probeert uw nieuwe HTC-telefoon automatisch een koppeling te maken met de oude telefoon. Op het scherm Gegevens overbrengen verschijnt een beveiligingscode.

6. Typ dit wachtwoord op de oude telefoon of bevestig het.
7. Klik in het keuzevakje **Contacten** (en in die van andere soorten gegevens die u wilt importeren) en tik op **Volgende**.



8. Tik op **Gereed** als uw nieuwe HTC-telefoon klaar is met het importeren van de gegevens.

Een nieuwe contactpersoon toevoegen

1. Tik in het beginscherm op  > **Contacten**.
2. Tik in het tabblad **Alle** op **Contact toevoegen**.
3. Selecteer het **Type contact**, bijvoorbeeld **Google** of **Microsoft Exchange ActiveSync**. Dit bepaalt met welke account het contact wordt gesynchroniseerd. Zie voor meer informatie "Manieren om contacten naar uw telefoon te halen" in dit hoofdstuk.



Sommige velden worden mogelijk niet ondersteund als u contacten aan uw SIM-kaart toevoegt.

4. Typ in het veld **Naam** de voor- en achternaam van de contact en tik op **OK**.
5. Typ de contactgegevens in de betreffende velden.
Druk op **VORIGE** als u eerst het schermtoetsenbord wilt sluiten zodat u gemakkelijker door de andere velden kunt bladeren.
6. Tik op **Opslaan**.

Contacten vanaf uw SIM-kaart importeren



U kunt alle contacten op uw SIM-kaart naar uw telefoon kopiëren. U kunt ze importeren als telefooncontacten, Google-contacten, of Exchange ActiveSync-contacten als u de betreffende accounts hebt ingesteld.

1. Tik in het beginscherm op  > **Contacten**.
2. Druk in het tabblad **Allen** op **MENU** en tik op **Importeren/Exporteren** > **Van SIM-kaart importeren**.
3. Als u op uw telefoon een Google- of Exchange ActiveSync-account hebt ingesteld, tikt u op het type voor de geïmporteerde contacten.
4. Voer een van de volgende handelingen uit:
 - Als u alle contactpersonen wilt importeren, drukt u op **MENU** en tikt u op **Alles selecteren**.
 - Tik op een contact om deze te importeren.
5. Tik op **Opslaan**.

Contacten importeren uit een Exchange ActiveSync-account

U kunt naar een contact van uw werk zoeken in uw Exchange ActiveSync-account en deze naar uw telefoon kopiëren.

Uw Exchange ActiveSync-account moet op uw telefoon zijn ingesteld. Zie “Een Microsoft Exchange ActiveSync account toevoegen” in het E-mail hoofdstuk.

1. Tik in het beginscherm op  > Contacten.
2. Tik in het tabblad Online adresboeken op Bedrijfsmap.
3. Typ de naam en tik op .
4. Tik in de lijst op de naam van de contact die u naar uw telefoon wilt kopiëren.
5. Tik op In Contacten opslaan.

Contactgegevens samenvoegen

Als u contacten hebt opgeslagen met dezelfde contactgegevens zoals naam, e-mailadres, of mobiel nummer in uw telefoon en in online-accounts, probeert uw telefoon ze automatisch tot één te koppelen of om een lijst met overeenkomende suggesties te maken. Als dat niet gebeurt, kunt u ze handmatig koppelen zodat u geen dubbele contacten in de lijst met contacten krijgt.

Koppel uw contacten ook met andere sociale netwerkaccounts zoals Twitter en Flickr. Daarna ziet u hun updates en evenementen uit deze accounts alle op één plek.

Overeenkomende suggesties voor contacten accepteren

Als uw telefoon contactgegevens vindt die hij kan samenvoegen, verschijnt het pictogram voor overeenkomende suggesties () in het berichtgebied van de statUSBalk.

1. Schijf omlaag naar het meldingenvenster en tik op **Voorstel overeenkomende contacten**. De telefoon toont alle voorgestelde contacten die hij kan samenvoegen.
2. Beoordeel de voorgestelde koppelingen.

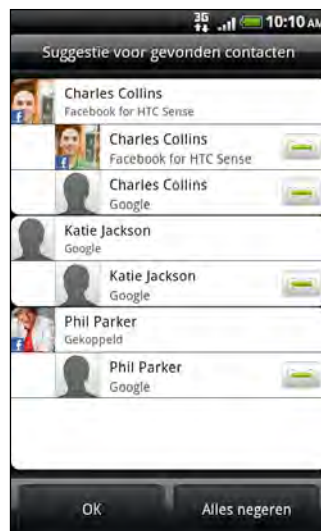

- Als er contacten zijn die u niet wilt samenvoegen, tikt u op  om de informatiekoppeling voor de contact te verbreken.
- Tik op OK.



Als u geen van uw contacten wilt samenvoegen, tikt u op **Alles negeren**.

Een lijst van al uw gekoppelde contacten bekijken

- Tik in het beginscherm op  > **Contacten**.
- Druk in het tabblad **Allen** op MENU en tik op **Meer > Gekoppelde contacten**.
De lijst Alle gekoppelde contacten verschijnt waarin u de samengevoegde accounttypen en informatie kunt controleren. Tik eventueel op  naast een accounttype om de koppeling te verbreken.
- Tik op OK als u klaar bent.

Contactgegevens handmatig samenvoegen

- Tik in het beginscherm op  > **Contacten**.
- Tik in het tabblad **Allen** op de naam van de contact (niet op het pictogram of de foto) die u wilt koppelen.
- Tik in de rechterbovenhoek van het scherm op  of op **Link**  (als er koppelingen zijn voorgesteld.)
- In het scherm kunt u:
 - Tik onder **Voorgestelde koppelingen** op  om de contact aan een account te koppelen.
 - Tik onder **Contact toevoegen** op een van de opties om met een andere contact te koppelen.
- Tik op **Gereed**.

De koppeling voor de contactgegevens tussen contacten verbreken

- Tik in het beginscherm op  > **Contacten**.
- Tik in het tabblad **Allen** op de naam van het contact (niet op het pictogram of de foto) waarvan u de koppeling met de gegevens wilt verbreken.
- Tik in de rechterbovenhoek van het scherm op .
- Tik onder **Gekoppelde contacten** op  naast een accounttype om de koppeling te verbreken.
- Tik op **Gereed**.

Uw lijst met contactpersonen

Het tabblad **Allen** van het scherm Contacten laat alle contacten zien, waaronder Google-contacten, Exchange ActiveSync-contacten, telefooncontacten, contacten op uw SIM-kaart, en Facebook-contacten.



Als u was aangemeld bij uw Google-account en Facebook-account toen u de telefoon voor het eerst hebt ingesteld, verschijnen uw contacten van deze accounts in de lijst met contactpersonen als u Contacten opent.



- 1 Een nieuwe contactpersoon maken.
- 2 Tik hierop om Mijn visitekaartje te bewerken.
- 3 Dit pictogram verschijnt als de contactpersoon:
 - U een nieuw SMS- of e-mailbericht heeft gezonden, of u tevergeefs heeft gebeld.
 - Heeft zijn of haar Facebook-profiel bijgewerkt of foto's op Flickr geplaatst.
 - Aankomende Facebook-activiteiten heeft.
- 4 SIM-kaartcontacten
- 5 Online-status van een contact waarmee u vrienden bent in Google Talk. Pictogrammen voor de online-status worden weergegevens als u met uw Google-account bent aangemeld bij Google Talk. Zie "Chatten met Google Talk" in het hoofdstuk over Sociale netwerken voor meer informatie.
- 6 Tik op een contact om de detailgegevens voor die contactpersoon te openen.
- 7 Instant status update verschijnt als u de contact met zijn of haar sociale netwerkaccount hebt gekoppeld.
- 8 Tik op de foto of het pictogram om een menu te openen waarin u snel kunt kiezen hoe u met de contactpersoon communiceert. Afhankelijk van de opgeslagen contactgegevens kunt u bellen, een bericht of e-mail sturen, het Facebook-profiel van de contactpersoon gebruiken en zijn of haar adres in Google Maps op de kaart zetten.

De lijst met contacten filteren

U kunt kiezen om alleen contacten van een bepaald type weer te geven, bijvoorbeeld Google-contacten of Facebook-contacten.

1. Tik in het beginscherm op  > Contacten.
2. Druk in het tabblad **Allen** op MENU en tik op **Beeld**.
3. Selecteer de typen contacten die u in uw contactenlijst wilt tonen.

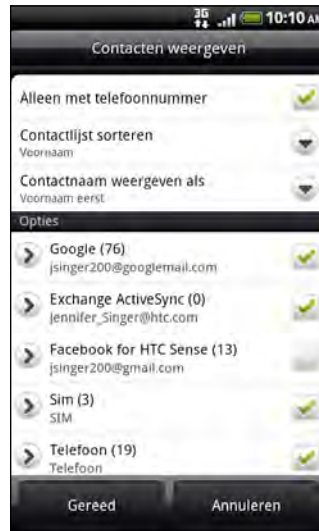

U kunt ook kiezen hoe u uw contacten wilt weergeven en sorteren.

4. Tik op **Gereed**.

Zoeken naar een contact

1. Tik in het beginscherm op  > Contacten.
2. Druk op ZOEKEN en typ de eerste paar letters van de voor- of achternaam, e-mailadres of bedrijfsnaam van een contact.

U kunt ook de eerste paar cijfers van het telefoonnummer van de contact typen. Overeenkomstige contacten worden getoond.

3. Tik op de contactpersoon waarvan u het scherm Contactdetails wilt openen. Zie "Contactgegevens en conversaties" in dit hoofdstuk voor meer informatie.

Een back-up van de contacten op de geheugenkaart maken

1. Tik in het beginscherm op  > Contacten.
2. Druk op MENU en tik op Importeren/Exporteren > Naar SD-kaart exporteren.
3. Selecteer een account of type contacten om te exporteren en tik op OK.

Contacten vanaf de geheugenkaart importeren

1. Tik in het beginscherm op  > Contacten.
2. Druk op MENU en tik op Importeren/Exporteren > Van SD-kaart importeren.



U kunt alleen contacten importeren die naar de geheugenkaart zijn geëxporteerd met de optie **Naar SD-kaart exporteren**. Zie "Een back-up van de contacten op de geheugenkaart maken".

3. Als u op uw telefoon een Google- of Exchange ActiveSync-account hebt ingesteld, tikt u op het type voor de geïmporteerde contacten.

Contacten verwijderen

1. Tik in het beginscherm op  > Contacten.
2. Druk in het tabblad Alle op MENU en tik op Verwijderen.
3. Selecteer de contacten die u wilt verwijderen en tik op Verwijderen.
4. Wanneer hierom wordt gevraagd, tikt u op OK.

Contactgegevens en conversaties

Als u in het scherm Contacten op een contactpersoon tikt, verschijnt het scherm Contactdetails met een overzicht van de informatie die u voor die contactpersoon hebt opgeslagen, uitgewisselde berichten en telefoongesprekken met die persoon, updates en evenementen van sociale netwerken enzovoort.

Het scherm Contactdetails bevat de volgende tabs:



1	Tabblad Details	Toont de informatie die u voor de contactpersoon hebt opgeslagen, en laat u rechtstreeks met de contactpersoon in contact komen door een van de getoonde methoden aan te raken. Als voor de contactpersoon bijvoorbeeld een telefoonnummer voor zijn werk is opgenomen, tikt u op Werk bellen om dat nummer te bellen.
2	Tabblad Berichten	Toont de SMS-berichten die u met de contactpersoon hebt uitgewisseld. U kunt rechtstreeks vanuit dit tabblad een bericht van een contact beantwoorden. Druk om een nieuw bericht te sturen op MENU en tik op Nieuw bericht . Zie het hoofdstuk Berichten voor details.
3	Tabblad Post	Toont alle e-mailberichten die u van de contactpersoon hebt ontvangen. Tik op een e-mail om deze te openen. Tik op Nieuwe mail om een nieuw e-mail te sturen. Zie voor meer informatie over e-mailberichten het hoofdstuk E-mail.
4	Tabblad Updates en gebeurtenissen	Toont de updates en evenementen van de contact uit sociale netwerkaccounts zoals Facebook, Twitter en Flickr. U kunt updates zien zoals geplaatste statusberichten, uploads, en profielwijzigingen uit al deze accounts. Zie het hoofdstuk Sociale netwerken als u meer wilt weten over Facebook voor HTC Sense.

5 Tab Galerij	Toont de fotoalbums van de contactpersoon op Facebook en Flickr. Tik op een album om de foto's in het album te bekijken. U moet op uw telefoon op dezelfde sociale netwerken zijn aangemeld om de updates en evenementen te zien. Als u niet bent aangemeld, tikt u op de betreffende koppeling op het scherm om u aan te melden.
6 Tab Oproepgeschiedenis	Geeft een overzicht van alle inkomende, uitgaande en gemiste gesprekken van en met de contactpersoon. Tik op een item in de lijst om de contactpersoon met het getoonde nummer te bellen.

Gegevens van een contact bewerken

1. Tik in het beginscherm op  > Contacten.
2. Houd in het tabblad **Allen** de contactpersoon ingedrukt en tik op **Contact bewerken**.



U kunt de contactgegevens van een vriend op Facebook niet bewerken.

3. Typ de nieuwe gegevens voor de contact.
4. Tik op **Opslaan**.

Contactgegevens verzenden als een vCard

Deel de contactgegevens op uw telefoon op verschillende manieren zoals een SMS- of MMS-bericht, e-mail of Bluetooth. Zie het hoofdstuk Bluetooth als u wilt weten hoe u bestanden via Bluetooth verzendt.

Iemands contactgegevens verzenden

1. Tik in het beginscherm op  > Contacten.
2. Houd in het tabblad **Allen** de naam ingedrukt van het contact (niet het pictogram of de foto) waarvan u de contactgegevens wilt verzenden, en tik op **Contact verzenden als vCard**.



U kunt geen contactgegevens van uw Facebook-account verzenden.

3. Selecteer de wijze van verzenden.
4. Selecteer de contactgegevens die u wilt verzenden en tik op **Verzenden**.

Uw contactgegevens verzenden

1. Tik in het beginscherm op  > Contacten.
2. Tik in het tabblad **Allen** op **[Uw naam] Mijn visitekaartje**.
3. Druk op **MENU** en tik op **Mijn contactgegevens verzenden**.
4. Selecteer de wijze van verzenden.
5. Selecteer de contactgegevens die u wilt verzenden en tik op **Verzenden**.

Contactgroepen

Wijs contacten aan groepen toe zodat u eenvoudig een bericht of e-mail aan een complete groep kunt sturen. U kunt groepen op uw telefoon ook synchroniseren met groepen in uw Google-account die via de webbrowser op uw computer bereikbaar is.

We hebben ook de groep **Vaak** toegevoegd als speciaal groepstype waarin automatisch de contacten verschijnen die u regelmatig belt of waardoor u wordt gebeld.

Een groep maken



1. Tik in het beginscherm op  > **Contacten**.
2. Tik in het tabblad **Groepen** op **Groep toevoegen**.
3. Typ een naam voor de groep en tik op **Contact aan groep toevoegen**.
4. Selecteer de contacten die u aan de groep wilt toevoegen en tik op **Opslaan**.



Als uw lijst met contacten lang is, kunt u de zoekbalk gebruiken om snel naar contacten te zoeken of op **VORIGE** drukken om het schermtoetsenbord te verbergen en door de lijst te schuiven.

5. Tik op  om een foto voor de groep te selecteren.
6. Tik op **Opslaan**.

Een groep bewerken

1. Tik in het beginscherm op  > **Contacten**.
2. Houd in het tabblad **Groepen** de groep ingedrukt en tik op **Groep bewerken**.
3. U kunt:
 - Tik op de naam van de groep om deze te wijzigen. U kunt alleen de naam wijzigen van groepen die u hebt gemaakt.
 - Tik op het pictogram links van de naam van de groep om de groepsfoto te wijzigen of verwijderen.
 - Tik om contacten aan de groep toe te voegen op **Contact aan groep toevoegen**, selecteer de contacten die u wilt toevoegen en tik op **Opslaan**.
 - Tik op  rechts van de contactnaam om deze uit de groep te verwijderen.
4. Tik op **Opslaan**.

Een bericht of e-mail naar een groep sturen



Uw provider belast u voor elk verzonden bericht. Als u bijvoorbeeld een bericht stuurt aan een groep van vijf mensen, wordt u voor vijf berichten belast.

1. Tik in het beginscherm op  > Contacten.
2. Tik in het tabblad **Groepen** op de groep waaraan u een SMS/MMS-bericht of e-mail wilt sturen.
3. Ga naar het tabblad **Handeling met groep** en doe het volgende:
 - Tik op **Groep bericht sturen** om een SMS/MMS-bericht naar de groep te sturen. Zie het hoofdstuk over Berichten als u meer wilt weten over het verzenden van een MMS-bericht.
 - Tik op **Groep e-mail sturen** om een e-mail naar de groep te sturen. Zie het hoofdstuk over E-mail als u meer wilt weten over het maken en verzenden van een e-mailbericht.

De volgorde van de contactgroepen veranderen

1. Tik in het beginscherm op  > Contacten.
2. Druk in het tabblad **Groepen** op MENU en tik op **Herordenen**.
3. Houd  ingedrukt aan het einde van de groepsnaam die u wilt verplaatsen. Als de rij is gemarkeerd, sleept u deze naar de nieuwe positie en laat u los.

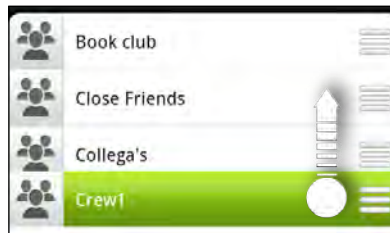

4. Tik op **Opslaan**.

De leden in een contactgroep herordenen

1. Tik in het beginscherm op  > Contacten.
2. Tik in het tabblad **Groepen** op de groep om de leden weer te geven.
3. Druk op MENU en tik op **Herordenen**.
4. Houd  ingedrukt aan het einde van de naam van de contact die u wilt verplaatsen. Als de rij is gemarkeerd, sleept u deze naar de nieuwe positie en laat u los.
5. Tik op **Opslaan**.

Een groep verwijderen

1. Tik in het beginscherm op  > Contacten.
2. Houd in het tabblad **Groepen** de groep ingedrukt die u wilt verwijderen en tik op **Groep verwijderen**.



U kunt alleen groepen verwijderen die u hebt gemaakt.

Widget Contacten

Plaats de groep met mensen waarmee u het meest contact hebt direct op het beginscherm door ze als widget Contacten toe te voegen. Met de widget Contacten kunt u met een enkele tik direct bellen, een bericht versturen of details van een favoriete contact bekijken.

Widgets Contacten toevoegen

Houd contact met verschillende groepen vrienden of collega's in uw leven. U kunt meerdere widgets Contacten op het beginscherm plaatsen, met voor elke widget een andere groep contacten.

1. Tik in het beginscherm op  **Widget > Contacten**.
2. Tik op de stijl voor de widget en tik op **Selecteren**.
3. Selecteer de groep die u als widget wilt toevoegen.
4. Sleep de widget naar een lege ruimte in het beginscherm. Als de widget op de gewenste plaats staat, kunt u uw vinger weghalen.
5. Herhaal deze stappen als u meer widgets Contacten wilt toevoegen.

De standaard communicatiemethode instellen

1. Ga in het Beginscherm naar de widget Contacten.
2. Tik op een contact in de widget.
3. Tik in het scherm Standaardactie selecteren op de communicatiemethode die u voor het contact wilt instellen.

De standaard communicatiemethode wijzigen

1. Ga in het Beginscherm naar de widget Contacten.
2. Tik op de naam van een contact in de widget om het visitekaartje van de persoon te openen.
3. Druk op MENU en tik op **Meer > Actie van widget instellen**.
4. Tik in het scherm Standaardactie selecteren op de communicatiemethode die u voor het contact wilt instellen.

Contact opnemen met een contact

1. Ga in het Beginscherm naar de widget Contacten.
2. Tik op een contact (foto, niet de naam) in de widget. De standaard communicatiemethode wordt geactiveerd.

Als u geen standaard communicatiemethode hebt ingesteld, moet u er eerst een kiezen. Zie "De standaard communicatiemethode instellen".



Tik op de naam van het contact om het scherm met gegevens voor die contact te openen.

Toetsenbord

Werken met het uitschuiftoetsenbord

Open het uitschuiftoetsenbord en typ sneller en gemakkelijker. Het uitschuiftoetsenbord is ook voorzien van speciale toetsen waarmee u snel menu's opent, in uw telefoon zoekt, of een toepassing start.

1. Houd de telefoon dwars met de knoppen op het voorpaneel aan uw rechterkant.
2. Duw het scherm met uw duimen omhoog zodat het uitschuiftoetsenbord toegankelijk is.

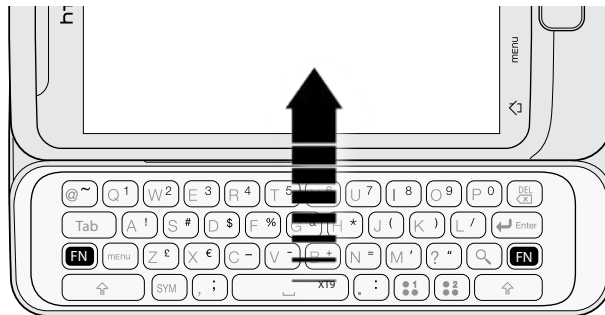

Als het uitschuiftoetsenbord is geopend, blijft het scherm in liggende stand en kunt u het schermtoetsenbord niet gebruiken.

3. Als u tekst typt, start een toepassing of selecteer een veld dat tekst of cijfers vereist.
4. Druk op de lettertoetsen om tekst in te voeren. Of druk op deze toetsen om hoofdletters, cijfers, speciale tekens of symbolen in te voeren.



Shift-toets

- Druk deze eenmaal in en druk op een lettertoets om die letter als hoofdletter te typen.
- Druk tweemaal om de toets te vergrendelen zodat u een reeks hoofdletters kunt typen. De aanwijzer verandert als u de Shift-toets vergrendelt: **Welcome to HTC**.
Druk nogmaals op de Shift-toets om hem te ontgrendelen.



Functie-toets

- Druk hier eenmaal op om het teken te typen dat naast de letter of leestekentoets is afgebeeld. Als u bijvoorbeeld het dollarteken (\$) moet typen, drukt u op de functietoets en vervolgens op de toets D (FN, D).
- Druk tweemaal om de toets te vergrendelen zodat u een reeks cijfers en tekens kunt typen. De aanwijzer verandert als u de functietoets vergrendelt: **jim's number is 0900**.
Druk nogmaals op de functietoets om hem te ontgrendelen.





Symbool-toets. Druk hier op om het symboolvenster te openen en een symbool of bijzonder teken in de tekst in te voegen. Als **Symbool en Zoeken** een enkele toets delen, druk dan op **FN** en vervolgens op **SYM** om het symboolvenster te openen.

5. Druk op deze toetsen om andere handelingen te verrichten:

	Menu-toets. In plaats van de knop MENU in te drukken, drukt u op deze toets om de beschikbare menuopties te openen.
	Zoeken-toets. In plaats van op de knop ZOEKEN te drukken, drukt u op deze toets om het zoekvak te openen en te typen waarnaar u zoekt. Druk op de Enter-toets om het zoeken te starten.
	Sneltoetsen. Met deze toetsen opent u snel toepassingen en andere items zoals bladwijzers. Zie "De sneltoetsen gebruiken" voor meer informatie.

De sneltoetsen gebruiken

Het uitschuiftoetsenbord bevat sneltoetsen die u kunt toewijzen om snel een toepassing of item te openen.

1. Druk in het beginscherm op MENU en tik op **Instellingen > Sneltoetsen**.
2. Tik op **Sneltoets 1** om de eerste sneltoets toe te wijzen (), of tik op **Sneltoets 2** om de tweede sneltoets toe te wijzen ().
3. Tik op **Toepassingen** of op **Snelkoppelingen** en tik op de toepassing of snelkoppeling die u aan de geselecteerde sneltoets wilt toewijzen. Als u een snelkoppeling aan een item op de telefoon toewijst, moet u de aanwijzingen op het scherm volgen om door te gaan.
4. Druk op VORIGE en open het uitschuiftoetsenbord.
5. Druk op de sneltoets die u hebt toegewezen. De toepassing of het item opent.





Het schermtoetsenbord gebruiken

Als u een programma start of een veld selecteert waarin tekst of cijfers nodig zijn en het uitschuiftoetsenbord is gesloten, komt het schermtoetsenbord beschikbaar.

Tik op  of druk op VORIGE als u klaar bent met het typen van de tekst om het schermtoetsenbord te sluiten.

Tekst invoeren

Gebruik de volgende toetsen bij het invoeren van tekst met het schermtoetsenbord:

	Houd toetsen met grijze tekens langs de bovenrand ingedrukt om nummers, symbolen of letters met accenten te typen. Het grijze teken op de toets is het teken dat wordt ingevoegd als u de toets ingedrukt houdt. Aan sommige toetsen zijn meerdere tekens of accenten gekoppeld.
	Shift. Tik hierop om een hoofdletter in te voeren. Tik hier twee keer op om hoofdlettervergrendeling in te schakelen.
	Tik om naar het numerieke- en symbooltoetsenbord om te schakelen.
	Enter. Tik hierop voor een nieuwe regel.
	Backspace. Tik hierop om het vorige teken te verwijderen.



Taaltoets. De toets die u ziet, is afhankelijk van de toetsenbordtaal die u op dit moment gebruikt. Tik hier op om naar een andere toetsenbordtaal te schakelen (zie "Meerdere toetsenbordtalen inschakelen") of om de instellingen voor het schermtoetsenbord te openen.



Tik hierop om te schakelen tussen de voorspellende modi multiklikken en XT9 als u de indeling Compacte QWERTY of het telefoontoetsenblok gebruikt. Zie voor meer informatie "Woorden invoeren met voorspellende tekst" hieronder.



Tik hierop om het schermtoetsenbord te verbergen.

Een toetsenbordindeling kiezen

U kunt uit verschillende indelingen van het toetsenbord kiezen die aan uw stijl van typen voldoen.

1. Druk op het beginscherm op MENU en tik op **Instellingen > Land en tekst > Touchinvoer.**



Als u ingesteld hebt dat het schermtoetsenbord meerdere talen moet ondersteunen, kunt u snel naar de instellingen voor Touchinvoer gaan door op de taaltoets te tikken ( als u het Engelse schermtoetsenbord gebruikt) en vervolgens op **Instellingen**. Zie "Meerdere toetsenbordtalen inschakelen".

2. Tik op **Toetsenbordtypen** en selecteer de indeling die u wilt gebruiken. Kies uit de volgende opties:

QWERTY	Deze indeling komt overeen met die van een computertoetsenbord. Dit is de standaardinstelling.
Toetsenblok van telefoon	Deze indeling komt overeen met het traditionele telefoontoetsenblok.
Compacte QWERTY	Deze indeling heeft twee letters op elke toets. De toetsen zijn iets groter dan bij de indeling Volledige QWERTY.

Meerdere toetsenbordtalen inschakelen

Als op uw telefoon meerdere toetsenbordtalen beschikbaar zijn, kunt u kiezen welke talen u in het schermtoetsenbord wilt inschakelen zodat u naar deze talen kunt schakelen om tekst in te voeren.

1. Druk op het beginscherm op MENU en tik op **Instellingen > Land en tekst > Touchinvoer.**
2. Tik op **Internationaal toetsenbord.**
3. Selecteer de gewenste talen.
Welke talen beschikbaar zijn, is afhankelijk van waar u de telefoon hebt gekocht.

Naar een liggend schermtoetsenbord wisselen

Bij het invoeren van tekst kunt u kiezen om het schermtoetsenbord in de liggende stand te gebruiken. Draai de telefoon op zijn kant om een groter toetsenbord te gebruiken zodat u gemakkelijker kunt typen.



- Het keuzevakje **Scherm autom. draaien** in **BEGIN > MENU > Instellingen > Weergave** moet zijn geselecteerd om de schermstand automatisch te laten veranderen.
- Niet alle toepassingen ondersteunen het liggende toetsenbord.

Woorden invoeren met voorspellende tekst

Het schermtoetsenbord beschikt over voorspellende tekst zodat u snel en nauwkeurig kunt typen. Standaard is de invoer met voorspellende tekst ingeschakeld en worden woordvoorstellen tijdens het typen weergegeven.

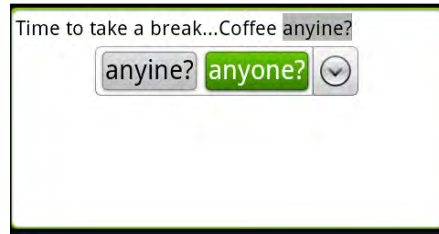

Ga als volgt te werk om een woord in de voorspellende modus in te voeren:

- Als u het woord dat u wilt gebruiken groen of oranje gemarkeerd ziet, tikt u op de spatiebalk om het woord in de tekst in te voegen.
- Als u het woord dat u wilt gebruiken in de suggesties ziet voordat u klaar bent met het typen van het gehele woord, tikt u op het woord om dit in de tekst in te voegen.
- Als rechts van de lijst met suggesties een pijl staat, tikt u op de pijl om meer suggesties te bekijken.

Voorspellende tekst voor een tweede taal invoeren

Naast de toetsenbordtaal die u op dit moment gebruikt, kunt u de voorspellende tekst als tweetalig instellen. Tijdens het typen krijgt u dan woordvoorstellen in de twee talen die u hebt geselecteerd.

1. Druk op het beginscherm op MENU en tik op **Instellingen > Land en tekst > Touchinvoer**.



Als u ingesteld hebt dat het schermtoetsenbord meerdere talen moet ondersteunen, kunt u snel naar de instellingen voor Touchinvoer gaan door op de taaltoets te tikken (EN) als u het Engelse schermtoetsenbord gebruikt) en vervolgens op **Instellingen**. Zie "Meerdere toetsenbordtalen inschakelen".

2. Tik op **Tweetalige voorspelling** en selecteer de gewenste taal,

Een woord toevoegen aan de lijst met voorspellende tekst.

Uw telefoon bevat een lijst met woorden die het gebruikt voor suggesties voor voorspellende tekst. U kunt woorden toevoegen aan deze lijst, bijvoorbeeld een naam of een specifiek technisch woord.

Als u tijdens de tekstinvoer met de indeling QWERTY op een woord in de lijst met suggesties tikt, wordt dit automatisch toegevoegd aan de voorspellende woordenlijst als het daar nog niet in staat.

U kunt ook handmatig een woord aan de lijst toevoegen:

1. Druk op het beginscherm op MENU en tik op **Instellingen > Land en tekst > Touchinvoer**.
2. Tik op **Persoonlijk woordenboek > Persoonlijk woordenboek bewerken > Nieuw toevoegen**.
3. Typ het woord dat u wilt toevoegen en tik op OK.

Een woord in het woordenboek voor voorspellende tekst bewerken of verwijderen

U kunt woorden bewerken of verwijderen die u eerder aan het woordenboek hebt toegevoegd.

1. Druk op het beginscherm op MENU en tik op **Instellingen > Land en tekst > Touchinvoer**.
2. Tik op **Persoonlijk woordenboek > Persoonlijk woordenboek bewerken**.
 - Tik op het woord zelf om dit te bewerken.
 - Druk op MENU en tik op **Verwijderen** om woorden uit het woordenboek te verwijderen. Selecteer de woorden die u wilt verwijderen en tik op **OK**,

Een back-up van uw persoonlijk woordenboek op de geheugenkaart maken

U kunt uw geheugenkaart gebruiken om een back-up te maken van de nieuwe woorden die u aan het woordenboek voor voorspellende tekst hebt toegevoegd.

1. Druk op het beginscherm op MENU en tik op **Instellingen > Land en tekst > Touchinvoer**.
2. Tik op **Persoonlijk woordenboek > Persoonlijk woordenboek synchroniseren > Naar geheugenkaart kopiëren**.
3. Wanneer hierom wordt gevraagd, tikt u op **OK**.

Uw persoonlijk woordenboek van de geheugenkaart importeren

1. Druk op het beginscherm op MENU en tik op **Instellingen > Land en tekst > Touchinvoer**.
2. Tik op **Persoonlijk woordenboek > Persoonlijk woordenboek synchroniseren > Van geheugenkaart terugzetten**.
3. Wanneer hierom wordt gevraagd, tikt u op **OK**.

Tekst invoeren door te spreken

Geen tijd om te typen? Probeer de woorden uit te spreken om ze in te voeren in de meeste tekstvelden waarvoor u ook het schermtoetsenbord kunt gebruiken.

Houd hiervoor de toets **Taal** ingedrukt. Als de telefoon "Nu spreken" meldt, vertelt u uw telefoon wat u getypt wilt hebben.



- Selecteer eerst de taal die u wilt gebruiken in **Instellingen voor spraakinvoer en uitvoer**. Zie "De taal voor spraakinvoer instellen".
- Omdat de telefoon de Google-dienst voor spraakherkenning gebruikt, moet u met internet zijn verbonden om tekst in te spreken.

De taal voor spraakinvoer instellen

1. Druk op het beginscherm op MENU en tik op **Instellingen > Spraakinvoer en uitvoer > Instellingen spraakherk**.
2. Tik op **Taal** en selecteer de gewenste taal.

De beschikbare talen zijn afhankelijk van de talen die Google voor spraakinvoer ondersteunt.

Tekst kopiëren en plakken

U kunt tekst kopiëren of knippen en deze in een ander tekstveld plakken binnen de toepassing of in een andere toepassing.



Sommige toepassingen bieden hun eigen methode voor het selecteren of kopiëren van tekst.

1. Houd het tekstveld ingedrukt dat de tekst bevat die u wilt kopiëren.
2. Als het vergrootglas verschijnt, sleept u uw vinger om de tekstaanwijzer naar het begin van de tekst te verplaatsen die u wilt kopiëren of knippen. Dat moet gemakkelijk gaan, omdat het vergrootglas een grotere weergave van de tekst biedt.

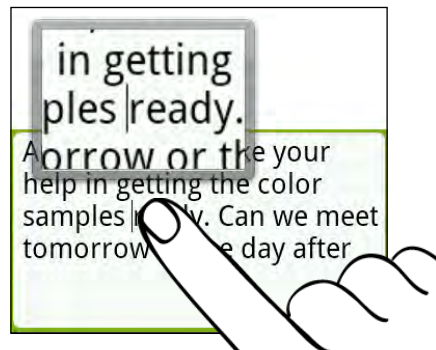

3. Nadat u de tekstaanwijzer hebt geplaatst, haalt u uw vinger weg. Het menu voor tekstselectie verschijnt.
4. Voer een van de volgende handelingen uit:
 - Tik op **Tekst selecteren**. Als het woord waar u de tekstaanwijzer hebt neergezet gemarkeerd is, versleept u de begin- en eindmarkeringen om de tekst te selecteren die u wilt kopiëren of knippen.

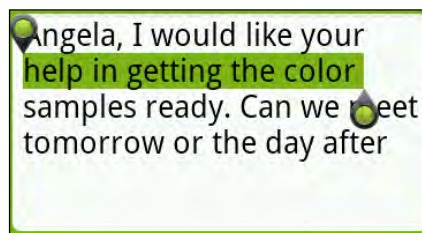

- Tik op **Alles selecteren** om alles in het tekstveld te selecteren.
5. Tik op **Kopiëren** om de tekst naar het klembord te kopiëren of tik op **Knippen** om de tekst te verwijderen.
 6. Druk binnen dezelfde of in een andere toepassing op het tekstveld waar u de tekst wilt plakken.
 7. Sleep als het vergrootglas verschijnt met uw vinger om de tekstaanwijzer te plaatsen waar de tekst moet komen.
 8. Nadat u de tekstaanwijzer hebt geplaatst, haalt u uw vinger weg. Het menu voor tekstselectie verschijnt.
 9. Tik op **Plakken**.

Touchinvoerinstellingen aanpassen

Open de Touchinvoerinstellingen op een van de volgende wijzen:

- Als u de ondersteuning voor meerdere talen van het schermtoetsenbord hebt ingeschakeld, tikt u op de toets **Taal** () en vervolgens op **Instellingen**.
- Druk op het beginscherm op MENU en tik op **Instellingen > Taal en toetsenbord > Touchinvoer**.

Touchinvoerinstellingen

Toetsenbordtypen	Selecteer de gewenste toetsenbordindeling. U kunt kiezen uit QWERTY, Toetsenblok van telefoon, of Compact QWERTY.
Internationaal toetsenbord	Selecteer de talen waarnaar u wilt dat het schermtoetsenbord schakelt als u op de toets Taal tikt.
Tweetalig voorspellen	Selecteer een tweede taal voor voorspellende tekst. Zie "Voorspellende tekst voor een tweede taal invoeren".
Tekstinvoer	Tik hierop om tekstinvoeropties in te stellen, het schermtoetsenbord te kalibreren en geluid- en/of trillingsfeedback bij het indrukken van een toets in te stellen. Zie "Tekstinvoer" voor details.
Zelfstudie	Leer hoe u het schermtoetsenbord gebruikt door de zelfstudie te volgen.
Persoonlijk woordenboek	Voeg woorden toe in het voorspellende tekstwoordenboek, bewerk ze of verwijder ze. Zie "Woorden invoeren met voorspellende tekst".

Tekstinvoer

QWERTY	
Volgend woord	Typefouten corrigeren door het juiste woord uit de voorgestelde lijst te kiezen op basis van de ingetikte tekens en tekens van de toetsen rondom.
Spellingcorrectie	Hiermee kunt u typefouten verbeteren door te selecteren uit een lijst met mogelijke woorden die bestaan uit zowel de tekens die u hebt ingetikt als nabijgelegen tekens.
Hardware QWERTY	
Volgend woord	Selecteer bij gebruik van het uitschuiftoetsenbord deze optie om de optie voor woordvoorspelling te selecteren die een lijst met mogelijke woorden toont op basis van de ingetikte tekens en tekens van de toetsen rondom.
Spellingcorrectie	Hiermee kunt u bij gebruik van het uitschuiftoetsenbord typfouten verbeteren door te selecteren uit een lijst met mogelijke woorden die bestaan uit zowel de tekens die u hebt ingetikt als nabijgelegen tekens.

Telefoontoetsenbord en compacte QWERTY

Spellingcorrectie	Hiermee kunt u typfouten verbeteren door te selecteren uit een lijst met mogelijke woorden die bestaan uit zowel de tekens die u hebt ingetikt als nabijgelegen tekens.
--------------------------	-------------------------------------------------------------------------------------------------------------------------------------------------------------------------

Woordaanvulling	Bij het gebruik van Compacte QWERTY of telefoontoetsenblok kunt u kiezen uit een lijst van mogelijke combinaties aan de hand van de tekens die op de toetsen staan welke u hebt aangeraakt.
------------------------	---------------------------------------------------------------------------------------------------------------------------------------------------------------------------------------------

Andere instellingen

Feedback geluid	Selecteer dit voor een klikkend geluid telkens wanneer u een toets op het schermtoetsenbord aanraakt.
------------------------	-------------------------------------------------------------------------------------------------------

Trillen tijdens typen	Selecteer dit om trillen in te schakelen telkens wanneer u een toets op het schermtoetsenbord aanraakt.
------------------------------	---------------------------------------------------------------------------------------------------------

Nauwkeurigheid vingeraanraking

Kalibratietool	Tik hierop om de aanraaknauwkeurigheid van het schermtoetsenbord opnieuw te kalibreren. Kalibreer het schermtoetsenbord opnieuw als u merkt dat de toetsen niet nauwkeurig op uw aanraken reageren.
-----------------------	--------------------------------------------------------------------------------------------------------------------------------------------------------------------------------------------------------

Kalibratie resetten	Tik hierop om de fabrieksinstelling van de kalibratie te herstellen.
----------------------------	----------------------------------------------------------------------

Berichten

Over Berichten

Houd contact met de mensen die belangrijk zijn in uw leven. Gebruik de toepassing Berichten om tekst (SMS) en multimedia (MMS) berichten te sturen.

Tik in het beginscherm op  > Berichten.

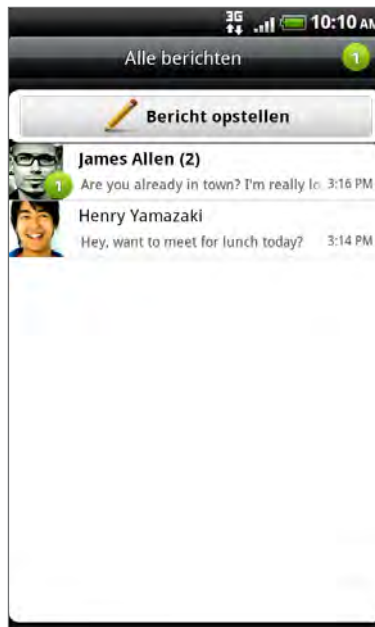

In het scherm Alle berichten worden al uw verzonden en ontvangen berichten netjes in conversaties, op contactnaam of op telefoonnummer geordend. U kunt:

- Schuif omhoog of omlaag door de lijst met conversaties.
- Tik op de naam of telefoonnummer van een contact om de uitwisseling van berichten te bekijken.
- Tik op de foto of het pictogram om een menu te openen waarin u snel kunt kiezen hoe u met de contactpersoon communiceert.



U kunt uw berichten ook op het beginscherm bekijken met de widget Berichten. Als deze widget nog niet is geïnstalleerd, kunt u hem toevoegen aan de hand van de stappen in “Het beginscherm met widgets personaliseren” in het hoofdstuk Personaliseren.

Een SMS-bericht zenden

Als u het maximale aantal tekens voor een tekstbericht hebt overschreden, wordt het bericht als één enkel bericht bezorgd maar als meerdere berichten gefactureerd.

1. Tik in het beginscherm op  > Berichten.
2. Tik in het scherm Alle berichten op **Bericht opstellen**.
3. Vul een of meer ontvangers in. U kunt:
 - Typ de eerste paar letters van de naam van een contact of de eerste cijfers van een mobiel nummer. Tijdens het typen worden alle overeenkomende namen met telefoonnummers uit de lijst met contacten getoond. Tik op een naam of op een telefoonnummer.
 - Tik op het pictogram  en selecteer de telefoonnummers van de contacten aan wie u het bericht wilt sturen. U kunt ook groepen met contactpersonen als ontvangers selecteren.
Tik op **OK** als u alle ontvangers hebt geselecteerd.
 - Typ het volledige telefoonnummer in het veld **Aan**.
4. Tik in het tekstvak dat de tekst “tik om tekst toe te voegen” bevat en typ uw bericht.



5. Tik op **Verzenden**.

Of druk op **VORIGE** om hem als concept op te slaan. Zie voor het openen en bewerken van een conceptbericht “Doorgaan met een conceptbericht”.





Uw tekstbericht wordt automatisch omgezet naar een multimediasbericht als u een e-mail-adres in het veld **Aan** hebt opgegeven, een onderwerp hebt getypt, een bijlage hebt toegevoegd of een bijzonder lang bericht hebt samengesteld.

Een multimedia (MMS) bericht sturen

Maak eerst een multimedia bericht. Selecteer daarna het type bijlage dat u aan het bericht wilt toevoegen.

1. Tik in het beginscherm op  > **Berichten**.
2. Tik in het scherm Alle berichten op **Bericht opstellen**.
3. Vul een of meer ontvangers in. U kunt:
 - Typ de eerste paar letters van de naam van een contact of de eerste cijfers van een mobiel nummer. Tijdens het typen worden alle overeenkomende namen met telefoonnummers uit de lijst met contacten getoond. Tik op het nummer of e-mailadres van een contact.
E-mailadressen worden weergegeven als **E-mailadres tonen** is geselecteerd in Instellingen lijst ontvangers. Zie “Berichtopties instellen” als u meer wilt weten over berichtinstellingen.
 - Tik op het pictogram  en selecteer de telefoonnummers van de contacten aan wie u het bericht wilt sturen. U kunt ook groepen met contactpersonen als ontvangers selecteren.
Tik op **OK** als u alle ontvangers hebt geselecteerd.
 - Typ volledige telefoonnummers of e-mailadressen in het veld **Aan**.
4. Druk om een onderwerp toe te voegen op **MENU** en tik op **Meer > Onderwerp toevoegen**.
5. Tik in het tekstvak dat de tekst “tik om tekst toe te voegen” bevat en typ uw bericht.
6. Tik op  en kies het type bijlage.



Afbeelding	Selecteer Camera om een foto te maken die u toevoegt, of Galerij om een foto toe te voegen die op de geheugenkaart staat.
Video	Selecteer Camcorder om een video te maken die u toevoegt, of Video's om een video toe te voegen die op de geheugenkaart staat.
Geluid	Selecteer Spraakopname om een spraakopname te maken en toe te voegen, of Muziek en geluiden om een muziekbestand of spraakopname toe te voegen van uw geheugenkaart.
App-aanbeveling	Selecteer een toepassing die u vanaf Android Market hebt geïnstalleerd en die u met anderen wilt delen. De URL waarvan de toepassing kan worden gedownload, wordt in de e-mail geplaatst.
Locatie	Voeg de huidige locatie toe (GPS moet zijn ingeschakeld) of een locatie die u op een kaart kiest. Zie het hoofdstuk Kaarten en locatie voor meer details.
Contact (vCard)	Selecteer een contact en selecteer de toe te voegen informatie.
Afspraak (vCalendar)	Select de gebeurtenis in de agenda die u wilt bijvoegen.
Diavoorstelling	Zie “Een diavoorstelling maken” voor details.

7. Tik op  of op  (afhankelijk van het type bestand dat u hebt toegevoegd) als u de bijlage wilt wijzigen.
U kunt ook op **MENU** drukken en op **Verwijderen** tikken om opnieuw te beginnen.
8. Tik op **Verzenden**.
Of druk op **VORIGE** om hem als concept op te slaan. Zie voor het openen en bewerken van een conceptbericht “Doorgaan met een conceptbericht”.

Een diavoorstelling maken

In een multimediebericht kunt u dia's toevoegen die elk een foto, video of audio bevatten.

1. In het multimediebericht dat u samenstelt, tikt u op  > **Diavoorstelling**.
2. Tik in het scherm Diavoorstelling bewerken op **Dia toevoegen**.
3. Tik op **Dia 1**.
4. Ga als volgt te werk om de diavoorstelling samen te stellen:

Een afbeelding toevoegen	Tik op Afbeelding invoegen .
Video toevoegen	Druk op MENU en tik op Video toevoegen (u kunt niet zowel een foto als een vide aan dezelfde dia toevoegen).
Muziek of een gesproken opname toevoegen	Druk op MENU en tik op Audio toevoegen .
Een bijschrift toevoegen	Tik in het vak waarin "Tik om tekst toe te voegen" staat.
Een nieuwe dia toevoegen	Tik op Dia toevoegen .
De vorige of volgende dia bekijken	Tik op  of  .
De diavoorstelling bekijken	Druk op MENU en tik op Voorbeeld .

Druk voor meer opties op MENU en tik op **Meer**.

5. Wanneer u klaar bent, tikt u op **Gereed** om de diavoorstelling aan het bericht te koppelen.
6. Tik op **Verzenden**.

Of druk op **VORIGE** om hem als concept op te slaan. Zie voor het openen en bewerken van een conceptbericht "Doorgaan met een conceptbericht".

Doorgaan met een conceptbericht

1. Druk in het scherm Alle berichten op MENU en tik op **Concepten**.
2. Tik op het bericht om het verder te bewerken.
3. Tik als u klaar bent met het samenstellen van het bericht op **Verzenden**.

Een bericht lezen en beantwoorden

Afhankelijk van de meldingsinstellingen speelt de telefoon een beltoon af of geeft het bericht kort weer in de statUSBalk wanneer u een nieuw e-mailbericht ontvangt. In de statUSBalk verschijnt een pictogram voor een nieuw bericht .



U kunt de melding voor nieuwe berichten wijzigen. Zie "Berichtopties instellen".

Een bericht bekijken

Zo kunt u ontvangen berichten openen en beantwoorden:

- Tik op de statUSBalk en schuif met uw vinger omlaag over het scherm om het meldingenvenster te openen. Tik vervolgens op de melding voor het nieuwe bericht.
- Open de toepassing Berichten om het bericht te openen en lezen.

Tijdens het lezen van het bericht kunt u:

Een telefoonnummer in het bericht bellen of opslaan	Tik op het telefoonnummer. Kies of u het nummer wilt bellen of aan uw contacten toevoegen.
Een koppeling in een bericht openen	Open de koppeling om deze in de webbrowser te openen.
Een bericht sturen naar een e-mailadres dat in het bericht is opgenomen, of dit opslaan.	Tik op het e-mailadres. Kies of u een e-mail of een MMS wilt sturen of dat u het e-mailadres in uw contacten wilt opslaan.
Bericht doorsturen	Houd het bericht ingedrukt om het optiemenu te openen en tik op Doorsturen .
Berichtdetails bekijken	Houd het bericht ingedrukt om het optiemenu te openen en tik op Berichtdetails weergeven .

Een bericht beantwoorden

1. Tik in het scherm Alle berichten op een contact (of telefoonnummer) om de berichtuitwisseling met die contact te tonen.
2. Tik om een bericht te beantwoorden in het tekstvak onderaan het scherm, typ uw antwoord en tik op .

U kunt ook met een MMS-bericht antwoorden. Zie "Een multimedia (MMS) bericht sturen" voor details.

3. Tik op **Verzenden**.

Antwoord naar een ander telefoonnummer van de contact sturen

Als voor een contact meerdere telefoonnummers op uw telefoon zijn opgeslagen, ziet u het specifieke telefoonnummer dat gebruikt is in het bericht. Er staat ook een vette letter voor het telefoonnummer om het nummertype aan te duiden (bijvoorbeeld **M** betekent **Mobiel**).

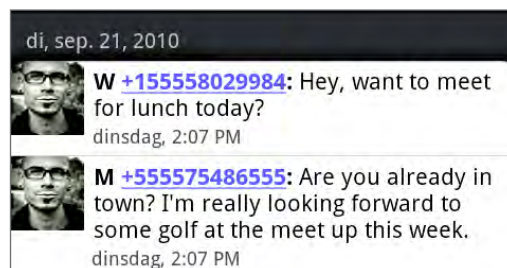

Vergeet niet dat uw antwoord wordt gezonden naar het telefoonnummer van het laatste bericht dat u van deze contact hebt ontvangen.

Als u het telefoonnummer wilt wijzigen voordat u uw antwoord stuurt, drukt u op MENU. Tik vervolgens op **Meer > Telefoonnummer ontvanger**. Selecteer een ander nummer van deze contact en tik op **OK**.

Een bijlage bekijken en opslaan vanuit een multimediebericht

Als u zich zorgen maakt over de grootte van de gegevensdownloads, controleert u de grootte van een MMS-bericht voordat u het downloadt.



Wanneer **Automatisch ophalen** in de MMS-instellingen is uitgeschakeld, wordt alleen de berichtkop gedownload. Tik op de knop **Downloaden** rechts van het bericht om het hele bericht op te halen. Zie "Berichtopties instellen" als u meer wilt weten over berichtinstellingen.

- Als bijvoorbeeld een foto of video aan een ontvangen bericht is toegevoegd, tikt u daar op om de inhoud te bekijken.
- Als de bijlage een contact is (vCard), tik er op om de contactgegevens te bekijken en tik op **Opslaan** om deze aan uw contacten toe te voegen. Open de toepassing Contacten om de contact te bekijken. Zie het hoofdstuk Contacten.
- Als de bijlage een afspraak of evenement is (vCalendar), tikt u er op en kiest u de agenda waarin u deze wilt opslaan. Tik op **Importeren**. Open de toepassing Agenda om de afspraak of het evenement te bekijken. Zie het hoofdstuk Agenda.
- Om de bijlage op de geheugenkaart op te slaan, houdt u het MMS-bericht ingedrukt en tikt u op **[type bijlage] opslaan** in het optiemenu.

Pushberichten bekijken

Pushberichten bevatten een webkoppeling. De koppeling is in veel gevallen bedoeld om een bestand te downloaden waarnaar u hebt gevraagd, bijvoorbeeld een beltoon.

Als u een pushbericht ontvangt, verschijnt een meldingspictogram  in de statUSBalk.

Een nieuw push-bericht openen en lezen

1. Druk op de statUSBalk en schuif deze omlaag om het meldingenvenster te openen.
2. Tik op het nieuwe bericht.
3. Tik op Website bezoeken.

Alle pushberichten bekijken

1. Tik in het beginscherm op  > Berichten.
2. Druk op MENU en tik op Pushberichten.

Berichtconversaties beheren

Een bericht tegen verwijderen beschermen

U kunt een bericht vergrendelen zodat het niet wordt verwijderd, zelfs al u de andere berichten in de conversatie verwijdert.

1. Tik in het scherm Alle berichten op een contact (of telefoonnummer) om de berichtuitwisseling met die contact te tonen.
2. Houd het bericht ingedrukt dat u wilt vergrendelen.
3. Tik op **Bericht vergrendelen** in het optiemenu.

Rechts van het bericht wordt een vergrendelpictogram () weergegeven.

Een bericht naar uw SIM-kaart kopiëren.

1. Tik in het scherm Alle berichten op een contact (of telefoonnummer) om de berichtuitwisseling met die contact te tonen.
2. Houd een bericht ingedrukt en tik op **Naar SIM kopiëren**.

Rechts van het bericht wordt een SIM-kaartpictogram () weergegeven.

Een enkel bericht verwijderen

1. Tik in het scherm Alle berichten op een contact (of telefoonnummer) om de berichtuitwisseling met die contact te tonen.
2. Houd het bericht ingedrukt dat u wilt verwijderen.
3. Tik als het bericht is vergrendeld op **Bericht ontgrendelen** in het optiemenu en houd het bericht aangedrukt om het optiemenu opnieuw te openen.
4. Tik op **Bericht verwijderen** in het optiemenu.
5. Wanneer om bevestiging wordt gevraagd, tikt u op **OK**.

Meerdere berichten binnen een conversatie verwijderen

1. Tik in het scherm Alle berichten op een contact (of telefoonnummer) om de berichtuitwisseling met die contact te tonen.
2. Druk op MENU en tik op **Meer > Verwijderen**.
3. Tik op **Op selectie verwijderen**.



U kunt ook op **Op telefoonnummer verwijderen** klikken als de contact meerdere telefoonnummers heeft gebruikt binnen de conversatie en u de berichten wilt verwijderen die vanaf een bepaald nummer zijn verzonden.

4. Selecteer de berichten die u wilt wissen en tik op **Verwijderen**.

Een conversatie verwijderen

1. Houd op het scherm Alle berichten een contact (of telefoonnummer) ingedrukt waarvan u de berichten wilt verwijderen, en tik op **Verwijderen**.

U kunt ook op MENU drukken terwijl u de uitwisseling in een conversatie bekijkt en op **Meer > Verwijderen > Thread verwijderen**. tikken.

Eventuele vergrendelde berichten in de reeks worden niet verwijderd, behalve wanneer u in het keuzevakje **Vergrendelde berichten verwijderen** klikt.

2. Wanneer wordt gevraagd of u de gehele reeks wilt verwijderen, tikt u op **OK**.

Meerdere conversaties verwijderen

1. Druk in het scherm Alle berichten op MENU en tik op **Verwijderen**.
2. Selecteer de berichtenreeksen die u wilt verwijderen.
3. Tik op **Verwijderen**.

Eventuele vergrendelde berichten worden niet verwijderd.

Berichtopties instellen

Druk in het scherm Alle berichten op MENU en tik op **Instellingen**. Verschillende groepen met instellingen verschijnen.

Ontvangen berichten

Ontvangstmelding	Een bericht in de statUSBalk ontvangen als een nieuw SMS- of MMS-bericht aankomt.
Meldingsgeluid afspelen	Uw telefoon instellen om geluid te maken als een nieuw bericht aankomt.
Meldingsgeluid	Selecteer een geluid dat wordt weergegeven bij ontvangst van een bericht.
Trillen	Uw telefoon instellen om te trillen als een nieuw bericht aankomt.

Verzonden berichten

Melding van verzonden	Een melding in de statUSBalk ontvangen als een bericht met succes is verzonden.
Foutmelding	Een melding in de statUSBalk ontvangen als een bericht niet met succes is verzonden.
Meldingsgeluid afspelen	Uw telefoon een geluid laten weergeven als een bericht over verzenden of mislukte verzending is ontvangen.
Meldingsgeluid	Selecteer een geluid dat wordt afgespeeld bij een melding over verzenden of fouten.
Trillen	Uw telefoon instellen om te trillen als een nieuw bericht aankomt.
Bericht op het scherm weergeven	Stel de telefoon in om pop-up meldingen te tonen (niet alleen in de statUSBalk) als het verzenden van de berichten al dan niet gelukt is. U kunt ook Geen selecteren om deze optie uit te schakelen.

Instellingen voor opslag

Oude berichten verwijderen	Verwijder automatisch oudere berichten behalve vergrendelde berichten als de vastgestelde grenzen zijn bereikt.
Limiet voor SMS	Selecteer het maximale aantal SMS-berichten dat u in elke conversatie wilt opslaan (dit is exclusief vergrendelde berichten).
Limiet voor MMS	Selecteer het maximale aantal MMS-berichten dat u in elke conversatie wilt opslaan (dit is exclusief vergrendelde berichten).

Instellingen lijst ontvangers

E-mailadres tonen	Zoek het e-mailadres van opgeslagen contacten op en geef dit weer als u ontvangers aan een bericht toevoegt.
-------------------	--------------------------------------------------------------------------------------------------------------

Bericht doorsturen

Doorsturen naar telefoonnummer	Stuur de SMS- en MMS-berichten die u ontvangt door naar een ander telefoonnummer (dit kan extra kosten bij uw mobiele aanbieder opleveren).
Doorsturen naar e-mailadres	Stuur de SMS- en MMS-berichten die u ontvangt door naar een e-mailadres (dit kan extra kosten bij uw mobiele aanbieder opleveren).

SMS-instellingen

Bezorgingsrapporten	Een rapport ontvangen over de bezorgingsstatus van uw bericht.
Servicecentrum	Toont het nummer van het servicecentrum. Tik om het nummer te wijzigen. Aanbevolen wordt om het nummer niet te wijzigen omdat dit problemen kan opleveren bij het ontvangen en verzenden van berichten.
Berichten op de SIM-kaart beheren	Tik om SMS-berichten te bekijken die op uw SIM-kaart zijn opgeslagen. U kunt deze berichten ook verwijderen of naar het geheugen van de telefoon kopiëren.

MMS-instellingen

Bezorgingsrapporten	Een rapport ontvangen over de bezorgingsstatus van uw bericht.
Leesrapporten	Een rapport ontvangen of elke ontvanger het bericht heeft gelezen of het zonder te lezen heeft verwijderd.
Automatisch ophalen	Automatisch alle MMS-berichten volledig ophalen. Hierna worden de MMS-berichtkop en de eigenlijke tekst plus bijlagen automatisch naar de telefoon gedownload. Als u dit selectievakje uitschakelt, worden alleen de MMS-berichtkoppen opgehaald en weergegeven in het scherm Alle berichten.
Automatisch ophalen tijdens roamen	Automatisch alle MMS-berichten volledig ophalen tijdens roamen. Dit kan extra kosten opleveren.
Prioriteit	Stel de berichtprioriteit in van verzonden MMS-berichten.
Maximale berichtgrootte	Stel de maximale bestandsgrootte van een MMS-bericht in. Het MMS-bericht wordt niet verzonden als het groter is dan de hier ingestelde waarde.

Accounts en synchroniseren

Synchroniseren met online accounts

Over online accounts

Hier is een aantal soorten informatie die uw telefoon met uw online accounts kan synchroniseren:

- Gmail™ en Exchange ActiveSync e-mail.
- Google en Exchange ActiveSync contacten, evenals de contactgegevens van uw vrienden op Facebook® en hun Twitter™-profielen . Zie het hoofdstuk Contacten voor informatie over contacten.
- Agenda-items uit uw primaire Google-account, van Exchange ActiveSync en van uw Facebook-account. Zie het hoofdstuk Agenda voor informatie over werken met de Agenda.
- Status updates en koppelingen, gedeeld door uw vrienden en uzelf op sociale netwerken zoals Facebook en Twitter. Zie het hoofdstuk over sociale netwerken voor meer informatie.
- Foto-uploads op Flickr™ en Facebook. Zie het hoofdstuk over Foto's, video's en muziek voor informatie over het bekijken van foto's.



U kunt een Exchange ActiveSync-account op uw telefoon instellen in de toepassing Mail of in de instelling Accounts en synchronisatie.

Zie voor het instellen in de toepassing Mail "Een Microsoft Exchange ActiveSync account toevoegen" in in het hoofdstuk E-mail.

Synchroniseren met een Google-account

Door u aan te melden bij uw Google-account, kunt u Gmail en uw Google-contacten en agenda's tussen uw telefoon en het web synchroniseren. U moet u ook aanmelden bij een Google-account om Google-apps te kunnen gebruiken zoals Google Talk™ en Android Market™.



Als u bij het eerste keer instellen van de telefoon het aanmelden bij een Google-account hebt overgeslagen, kunt u bij het gebruiken van sommige toepassingen van Google apps problemen ondervinden. Als deze problemen blijven terugkeren, moet u mogelijk de fabrieksinstellingen van uw telefoon terugzetten en de gegevens voor uw Google-account invullen als u de telefoon opnieuw instelt. Zie voor het terugzetten van de fabrieksinstellingen van uw telefoon "De telefoon herstarten of de fabrieksinstellingen terugzetten" in het hoofdstuk Updaten en resetten.

Extra Google-accounts toevoegen

U kunt meer dan één Google-account op uw telefoon toevoegen. Maar volgende Google-accounts kunnen alleen contacten, e-mails en items uit de agenda synchroniseren. Andere Google-diensten gebruiken alleen de eerste Google-account die u hebt toegevoegd.

1. Druk op MENU en tik op **Instellingen > Accounts en synchronisatie**.
2. Tik op **Account toevoegen > Google**.
3. Volg de aanwijzingen op het scherm om u aan te melden bij een account of om een nieuwe account te maken.

Uw Google wachtwoord vergeten?

U hebt het Google-account wachtwoord van uw Google-account nodig om Google Mail (Gmail), Agenda en Google-contacten met uw telefoon te synchroniseren. U hebt het wachtwoord ook nodig voor Google Talk en het downloaden van toepassingen van Android Market.

Als u het wachtwoord niet meer weet, kunt u het proberen terug te halen door naar de website van Google te gaan.

1. Open op uw telefoon of computer een webbrowser en ga naar <https://www.google.com/accounts/ForgotPasswd>.
2. Typ het e-mailadres of de gebruikersnaam waarmee u zich bij uw Google-account aanmeldt.
3. Voltooi het verificatieproces. Typ de tekens die u op het scherm ziet en klik op **Submit**.

Een e-mail wordt naar het alternatieve e-mailadres gestuurd dat u bij het maken van uw Google-account hebt opgegeven. Volg de aanwijzingen in de e-mail om uw wachtwoord terug te zetten.

Als u geen alternatief e-mailadres hebt of u kunt de e-mailaccount niet openen die u gebruikt hebt voor het maken van uw Google-account, kunt u na 24 uur uw Google-account resetten door de beveiligingsvraag voor wachtwoordherstel te beantwoorden.

Een account voor een sociaal netwerk toevoegen

Als u het instellen van uw sociale netwerkaccount (zoals Facebook, Twitter of Flickr) hebt overgeslagen toen u de telefoon de eerste keer inschakelde, kunt u zich nu aanmelden voor deze accounts via de instellingen van de telefoon.

1. Druk op MENU en tik op **Instellingen > Accounts en synchronisatie**.
2. Tik op **Account toevoegen** en vervolgens op het type account dat u wilt toevoegen.
3. Volg de aanwijzingen op het scherm om de gegevens voor de account op te geven.

Uw sociale netwerkaccount wordt toegevoegd aan de lijst in het scherm Accounts en synchronisatie. Afhankelijk van de instellingen van de account is het mogelijk dat de nieuwe account direct met uw telefoon synchroniseert.

Uw accounts beheren

Algemene synchronisatie-instellingen wijzigen

1. Druk op MENU en tik op **Instellingen > Accounts en synchronisatie**.
2. Selecteer of wis de volgende:

Achtergrondgegevens	Als dit is geselecteerd, kunnen toepassingen online accountgegevens verzenden en ontvangen, ook als u ze op dit moment niet gebruikt.
Automatische synchronisatie	Als deze optie is geselecteerd, kunnen toepassingen het synchronisatieschema gebruiken dat in de accountinstellingen is vastgelegd. Als de optie leeg is, moet u handmatig accounts synchroniseren. Zie “Een account handmatig synchroniseren” voor aanwijzingen hoe u dit doet.

Een account handmatig synchroniseren

1. Druk op MENU en tik op **Instellingen > Accounts en synchronisatie**.
2. Tik op de account die u wilt synchroniseren.
3. Tik op **Nu synchroniseren**.

Accountinstellingen wijzigen

U kunt instellingen wijzigen zoals de frequentie van de synchronisatie en de soorten gesynchroniseerde informatie, de soorten meldingen die u ontvangt, en de manier waarop accountgegevens worden getoond.

1. Tik in het scherm **Accounts en synchronisatie** op de account die u wilt bewerken.
2. Tik op het type informatie dat u wilt synchroniseren of selecteer een item om de instellingen daarvan te bewerken.

Een account verwijderen

U kunt een account verwijderen zodat ook alle daaraan gekoppelde informatie van de telefoon wordt verwijderd, zoals berichten, contacten of instellingen. Door een account te verwijderen, verwijdert u geen informatie van de online-dienst zelf.



U kunt sommige accounts niet verwijderen, zoals de eerste Google-account, behalve door alle persoonlijke gegevens van uw telefoon te wissen met een harde reset. Zie voor instructies over hoe dit moet “De telefoon herstarten of de fabrieksinstellingen terugzetten” in het hoofdstuk **Updaten en resetten**.

1. Druk op MENU en tik op **Instellingen > Accounts en synchronisatie**.
2. Tik op de account die u wilt verwijderen.
3. Tik op **Account verwijderen** en bevestig dat u de account wilt verwijderen.

Synchroniseren met de computer

Uw nieuwe vakantiefoto's staan op uw telefoon en uw zakelijke agenda staat op uw computer. Waarom stelt u deze soorten bestanden en informatie niet op beide apparaten beschikbaar? Met HTC Sync™ kunt u:

- Uw contacten synchroniseren tussen Microsoft® Outlook®, Outlook® Express of Windows Contacten op uw computer en uw telefoon.
- Uw agenda synchroniseren tussen de agenda van Outlook of Windows Calendar op uw computer en uw telefoon.
- Uw foto's, video's, documenten, muziek en afspeellijsten van uw computer overbrengen naar uw telefoon zodat u er onderweg van kunt genieten.
- Importeer op eenvoudige wijze uw eigen foto's en video van uw telefoon naar uw computer.
- Synchroniseer bladwijzers in de map "HTC-bladwijzers" op uw computer en alle bladwijzers die in de webbrowser van uw telefoon zijn opgeslagen.
- Downloaden kaarten en bruikbare aanvullende diensten voor de toepassing Locations van uw telefoon eerst naar uw computer en synchroniseer ze vervolgens met uw telefoon.
- Installeer toepassingen voor mobiele telefoons van derden (niet gedownload van Android Market) vanaf uw computer.



De telefoon moet zijn voorzien van een microSD-kaart om multimediabestanden, kaarten en documenten te kunnen synchroniseren.

HTC Sync installeren dat is meegeleverd met de microSD-kaart

Controleer of de microSD-kaart zich in de telefoon bevindt. Kopieer het installatieprogramma van HTC Sync vanaf de microSD-kaart naar uw computer en gebruik dit voor de installatie.



- De versie van HTC Sync op de microSD-kaart die met de telefoon is meegeleverd, kunt u installeren op een computer onder Windows 7, Windows Vista of Windows XP.
- Voor HTC Sync hebt u USB 2.0 op uw computer nodig om verbinding met uw telefoon te maken en te synchroniseren.
- Sluit eerst alle actieve programma's en tijdelijk ook uw antivirusprogramma voordat u HTC Sync installeert.

1. Sluit het toestel op de computer aan met behulp van de meegeleverde USB-kabel.
2. Als het dialoogvenster Verbinden met PC verschijnt, selecteert u **Diskdrive** en tikt u op **Gereed**.

Uw computer herkent de aangesloten telefoon als een verwisselbare schijf.

3. Ga naar deze verwisselbare schijf toe en open hem.
4. Kopieer **HTCSync.exe** naar uw computer.
5. Na het kopiëren ontkoppelt u de verwisselbare schijf (dus de aangesloten telefoon) zoals gewenst door het besturingssysteem van uw computer om de telefoon veilig te kunnen verwijderen.

- Dubbelklik op uw computer op **HTCSync.exe** en volg de aanwijzingen op het scherm om HTC Sync te installeren.

Na installatie van HTC Sync, is het pictogram voor HTC Sync () toegevoegd aan het systeemvak van uw computer (zie rechts onderin het computerscherm). Dubbelklik op dit pictogram om HTC Sync te openen.

HTC Sync instellen zodat het uw telefoon herkent.

Stel HTC Sync na de installatie in om uw telefoon te herkennen.

- Sluit het toestel op de computer aan met behulp van de meegeleverde USB-kabel.
- Als het dialoogvenster Verbinden met PC verschijnt, selecteert u **HTC Sync** en tikt u op **Gereed**.

Wacht op uw computer tot HTC Sync uw telefoon herkent.

- Voer een naam in voor uw telefoon in het dialoogvenster Apparaat instellen en klik vervolgens op **Opslaan**.

Vervolgens verschijnt het venster Apparaat.

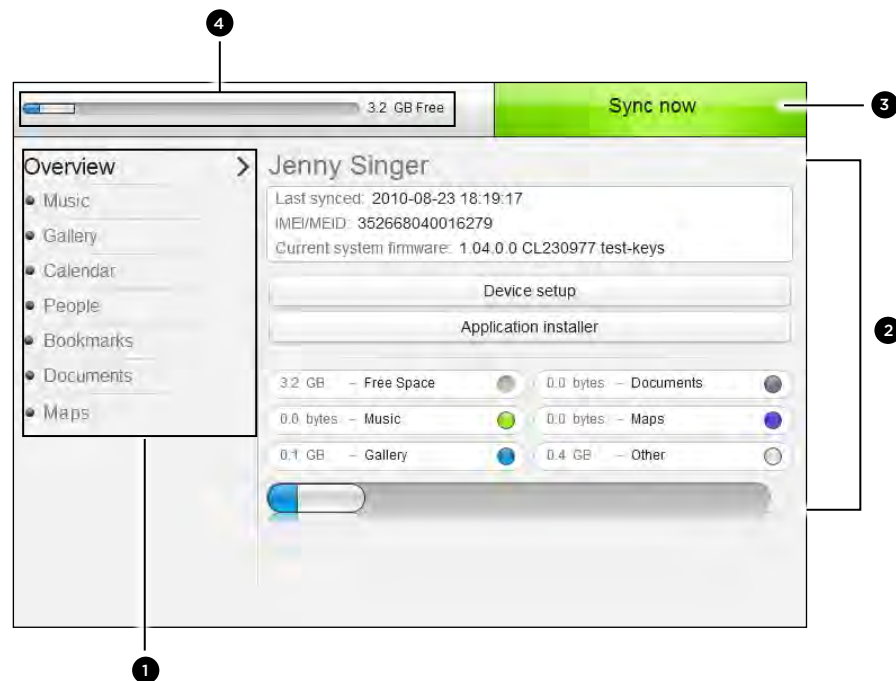

- Klik op een categorie om de synchronisatie-opties daarvan rechts in het venster te bekijken.
Klik op **Overzicht** om de basisgegevens van de software op uw telefoon en het gebruik van de geheugenkaart te bekijken, de naam van de telefoon te wijzigen, of toepassingen van derden op uw telefoon te installeren.
- Toont de beschikbare synchronisatieopties voor de geselecteerde categorie.
- Klik om de synchronisatie te starten.
- Balk voor geschat gebruik opslag.** Als er nieuwe items zijn om te synchroniseren en aan uw telefoon toe te voegen, toont deze balk de geschatte ruimte op de geheugenkaart die gebruikt zal worden.

De synchronisatie-opties voor muziek instellen

Haal de nummers die u op uw computer afspeelt naar uw telefoon over. Als u in iTunes® of Windows Media® Player afspeellijsten hebt gemaakt, kunt u deze ook synchroniseren zodat u daar onderweg van kunt genieten.



U kunt audiobestanden met de volgende indelingen synchroniseren: *.aac, *.amr, *.m4a, *.mid, *.midi, *.mp3, *.wav, en *.wma.

1. Klik in het apparaatvenster op **Muziek** en klik op de knop **Aan**.

Muzieksynchronisatie inschakelen betekent dat u deze categorie telkens bij het synchroniseren van uw computer en telefoon wilt opnemen.

2. Selecteer **Muziekbestanden synchroniseren van** en klik op **Toevoegen**.

3. Selecteer de map die uw audiobestanden bevat en klik op **OK**.

Alle aan deze map toegevoegde ondersteunde audiobestanden worden tijdens de synchronisatie naar de geheugenkaart van de telefoon gekopieerd.

4. Selecteer **Muziekbestanden van iTunes en Windows Media Player synchroniseren** als u een van deze toepassingen op uw computer gebruikt. Selecteer daarna een van de volgende opties:

Alle nummers en afspeellijsten	Selecteer dit om alle nummers en afspeellijsten van iTunes en Windows Media Player te synchroniseren.
Geselecteerde afspeellijsten	Selecteer alleen uw favoriete afspeellijsten.

De synchronisatie-opties voor de galerij instellen

U kunt er voor kiezen om de foto's die u met de telefoon hebt gemaakt, automatisch naar uw computer te synchroniseren. Tegelijkertijd worden de foto's en video's die in een map staan die u op uw computer selecteert, ook naar de geheugenkaart van de telefoon gesynchroniseerd.



U kunt foto's en video's met de volgende indelingen synchroniseren:

- Foto's: *.bmp, *.gif, *.jpeg, *.jpg, en *.png.
- Video's: *.3gp, *.3g2, *.mp4, en *.wmv.

1. Klik in het apparaatvenster op **Galerij** en klik op de knop **Aan**.

Synchronisatie van de galerij inschakelen betekent dat u deze categorie telkens bij het synchroniseren van uw computer en telefoon wilt opnemen.

2. Selecteer **Met het apparaat gemaakte foto's naar de pc kopiëren** om automatisch de foto's van uw camera tijdens de synchronisatie naar de computer te kopiëren.

Foto's en video's van de geheugenkaart worden opgeslagen in de map **\Mijn Foto's\Device Camera Shots** op uw computer.

3. Selecteer **Foto's en video's op de pc synchroniseren uit** en klik op **Toevoegen**.

4. Selecteer op de computer de map die uw multimediabestanden bevat en klik op **OK**.

Alle aan deze map toegevoegde ondersteunde foto- en videobestanden worden tijdens de synchronisatie naar de geheugenkaart van de telefoon gekopieerd.

Synchronisatieopties voor de agenda instellen

Uw telefoon kan afspraken en gebeurtenissen synchroniseren met uw agenda in Outlook (Outlook XP, Outlook 2003 of Outlook 2007) of Windows Agenda (voor Windows Vista).

1. Klik in het apparaatvenster op **Agenda** en klik op de knop **Aan**.
Synchronisatie van de agenda inschakelen betekent dat u deze categorie telkens bij het synchroniseren van uw computer en telefoon wilt opnemen.
2. Selecteer de toepassing waarmee u de agenda wilt synchroniseren.
3. Selecteer het aantal dagen voor agenda-items die u wilt synchroniseren. U kunt kiezen uit **Een week geleden**, **Twee weken geleden** of **Een maand geleden**.
4. Selecteer als conflicterende informatie wordt gevonden op de telefoon en op de computer welke informatie u wilt bewaren.



U kunt alleen de volgende details voor gebeurtenissen synchroniseren: Naam van gebeurtenis, Datum gebeurtenis, Begintijd, Eindtijd, Location van de gebeurtenis, Beschrijving, Herinnering en Herhaling.

Synchronisatieopties voor Contacten instellen

Synchroniseer de contacten op uw telefoon met uw contacten in Outlook (Outlook XP, Outlook 2003 of Outlook 2007), Outlook Express, of Windows Contacten (voor Windows Vista).

Als u contacten vanaf uw SIM-kaart wilt synchroniseren, moet u deze eerst naar de telefoonopslag importeren.

1. Klik in het apparaatvenster op **Contacten** en klik op de knop **Aan**.
Synchronisatie van Contacten inschakelen betekent dat u deze categorie telkens bij het synchroniseren van uw computer en telefoon wilt opnemen.
2. Selecteer de toepassing waarmee u uw contacten wilt synchroniseren.
3. Selecteer als conflicterende informatie wordt gevonden op de telefoon en op de computer welke informatie u wilt bewaren.



Alleen de door uw telefoon ondersteunde contactvelden worden gesynchroniseerd.

Synchronisatieopties voor Bladwijzers instellen

Synchroniseer de bladwijzers in de favorietenmap "HTC-Bladwijzers" in de webbrowser op uw computer met de bladwijzers die in de webbrowser op uw telefoon zijn opgeslagen.

1. Klik in het apparaatvenster op **Bladwijzers** en klik op de knop **Aan**.
Synchronisatie van Bladwijzers inschakelen betekent dat u deze categorie telkens bij het synchroniseren van uw computer en telefoon wilt opnemen.
2. Selecteer de webbrowser die de bladwijzers bevat om met uw telefoon te synchroniseren.



- Alleen de titel van de pagina en de URL-gegevens worden gesynchroniseerd.
- Als u Firefox® gebruikt en u hebt dit geselecteerd voor synchronisatie met de telefoon, moet u alle vensters van Firefox sluiten voordat u met synchroniseren begint.
- Als conflicterende informatie wordt aangetroffen op uw telefoon en computer, bewaart HTC Sync de informatie van uw computer.

Synchronisatieopties voor documenten instellen

U kunt bestanden en documenten vanaf uw computer met uw telefoon synchroniseren. Controleer of uw telefoon beschikt over de toepassing die nodig is om zulke bestanden en documenten te bekijken.

Gewoonlijk kan uw telefoon de volgende bestandstypen openen en bekijken: Microsoft Office 2003 en 2007 Word (.doc), Excel (.xls), PowerPoint (.ppt), PDF-bestanden (.pdf) en tekst- (.txt) bestanden.

U kunt ook e-mailbijlagen die u op de geheugenkaart van uw telefoon hebt opgeslagen met uw computer synchroniseren.



Om e-mailbijlagen te synchroniseren die op de geheugenkaart van uw computer zijn opgeslagen, moet u een Exchange ActiveSync of POP3/IMAP-emailaccount op uw telefoon instellen met Mail. Zie het hoofdstuk E-mail voor meer informatie over hoe u dit moet doen.

1. Klik in het apparaatvenster op **Documenten** en klik op de knop **Aan**.

Synchronisatie van documenten inschakelen betekent dat u deze categorie telkens bij het synchroniseren van uw computer en telefoon wilt opnemen.

2. Selecteer **Alle gedownloadde maildocumenten naar pc synchroniseren** om e-mailbijlagen te synchroniseren die u op de geheugenkaart van de telefoon hebt opgeslagen.

Als u de telefoon met uw computer synchroniseert, worden e-mailbijlagen opgeslagen in de map `\Mijn documenten\Device documents\` op uw computer.

3. Selecteer **Documenten van de pc synchroniseren uit** en klik op **Toevoegen** als u bestanden en documenten vanaf uw computer naar de geheugenkaart van uw telefoon wilt synchroniseren.

4. Selecteer een map die de bestanden bevat welke u met uw telefoon wilt synchroniseren en klik op **OK**.

Als u de telefoon met uw computer synchroniseert, worden de bestanden en documenten opgeslagen in de map `\Mijn documenten\Documents\` op de geheugenkaart van uw telefoon.

Synchronisatieopties voor kaarten instellen

Voordat u op reis gaat naar een andere stad of land, kunt u de benodigde kaarten downloaden met HTC Sync op uw computer en ze vervolgens naar uw telefoon synchroniseren. Behalve voor andere kaarten kunt u ook licenties kopen voor andere nuttige gegevens zoals routebeschrijvingen bij rijden en lopen, kaartweergaven voor camera's, enzovoort.

Zie het hoofdstuk Kaarten en locatie als u meer wilt weten over hoe u het gedownloadde materiaal op uw telefoon kunt gebruiken.

1. Klik in het apparaatvenster op **Kaarten** en klik op de knop **Aan**.

Kaartsynchronisatie inschakelen betekent dat u deze categorie telkens bij het synchroniseren van uw computer en telefoon wilt opnemen.

2. Voer een van de volgende handelingen uit:

Alle kaarten en licenties	Selecteer dit om alle kaarten en licenties tussen uw computer en uw telefoon te synchroniseren.
Kaarten en licenties selecteren	Selecteer dit om alleen de gewenste kaarten en licenties te selecteren.

- Als u meer kaarten en andere gegevens wilt kopen en downloaden, klikt u op **Meer kaarten en licenties ophalen**.



De optie Kaarten zal beschikbaar zijn in de volgende versie van HTC Sync. U kunt deze gebruiken om kaarten, stemmen en aanvullende diensten voor de toepassing Locations van uw telefoon eerst naar uw computer te downloaden en ze vervolgens met uw telefoon te synchroniseren. Bezoek regelmatig onze ondersteunende website (www.htc.com/support) om te zoeken naar updates en aanvullende informatie.

De telefoon synchroniseren

Klik als u klaar bent met het instellen van de synchronisatie voor de door u geselecteerde categorieën op de knop **Nu synchroniseren**.



Klik na afloop van de synchronisatie op **Loskoppelen** en verwijder de telefoon op veilige wijze zoals vereist door het besturingssysteem van uw computer. De volgende keer dat u de telefoon met de computer verbindt, start de synchronisatie automatisch aan de hand van uw opties.



Controleer altijd de geschatte bestandsgrootte van nieuwe onderdelen die u met uw telefoon wilt synchroniseren. Een waarschuwingspictogram verschijnt naast de balk met het geschatte opslaggebruik als er niet genoeg ruimte op de geheugenkaart over is.

Informatie synchroniseren van uw computer naar uw telefoon

Als op uw computer toepassingen (*.apk-bestanden) staan, kunt u HTC Sync gebruiken om ze op uw telefoon te installeren. We raden sterk aan om alleen toepassingen te installeren die u vertrouwt.

Voordat u begint, moet u controleren of uw telefoon is ingesteld om installaties van toepassingen vanaf uw computer toe te staan. Druk hiertoe in het beginscherm op MENU, tik op **Instellingen > Toepassingen** en klik in het keuzevakje **Onbekende bronnen**.

- Sluit uw telefoon met de meegeleverde USB-kabel op de computer aan.
- Als het dialoogvenster Verbinden met PC verschijnt, selecteert u **HTC Sync** en tikt u op **Gereed**.

HTC Sync start automatisch op uw computer.

3. Klik in het apparaatvenster van HTC Sync op **Installatieprogramma toepassingen**.
4. Ga naar de toepassing op uw computer en klik op **Openen**.
5. Tik op **Gereed**. Het installatieproces op uw telefoon start.
6. Controleer op de telefoon of er extra aanwijzingen staan voor het voltooien van de installatie.
7. Klik na afloop van de installatie op **Loskoppelen** en verwijder de telefoon op veilige wijze zoals vereist door het besturingssysteem van uw computer.

Een andere telefoon met uw computer synchroniseren

HTC Sync kan maximaal drie telefoons met uw computer synchroniseren, zodat uw favoriete muziek, video's, foto's en bestanden altijd beschikbaar voor u zijn.



Controleer of alle telefoons die u met uw computer verbindt en met HTC Sync synchroniseert, onder Android 2.1 of nieuwer draaien.

1. Sluit de andere telefoon aan op uw computer met de meegeleverde USB-kabel.
2. Als het dialoogvenster Verbinden met PC verschijnt, selecteert u **HTC Sync** en tikt u op **Gereed**.
3. Wacht op uw computer tot HTC Sync de andere telefoon herkent. Voer een naam in voor de telefoon in het dialoogvenster Apparaat instellen en klik vervolgens op **Opslaan**.
4. U kunt uw synchronisatie-instellingen voor deze telefoon afzonderlijk instellen.
Klik om tussen de aangesloten telefoons te wisselen op **Apparaten** in de linkerbovenhoek van het venster Apparaten en klik op de naam of afbeelding van de telefoon.

Sociale netwerken

Facebook voor HTC Sense

Als u zich hebt aangemeld bij uw Facebook-account toe u de telefoon de eerste keer hebt ingeschakeld en ingesteld, betekent dit dat uw Facebook-account is gekoppeld aan Facebook for HTC Sense op de telefoon. (Als u dit nog niet hebt gedaan, kunt u in het hoofdstuk Accounts en synchroniseren lezen hoe u zich kunt aanmelden bij Facebook for HTC Sense.)

Met Facebook for HTC Sense kunt u:

- Bekijk al uw Facebook-contacten en hun instant statusupdates in Contacten.

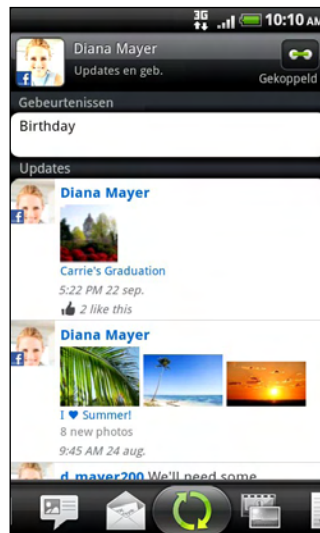

Als u in het scherm Contacten op een contact tikt, schuift u naar de tab **Updates en gebeurtenissen** om updates te bekijken zoals geplaatste statusberichten, uploads, en profielwijzigingen.

Als een bericht over de verjaardag van de contactpersoon verschijnt, kunt u daar op tikken om de contactpersoon te bellen of om een felicitatie te sturen.

- Facebook-foto's rechtstreeks in de toepassing Galerij bekijken.



U kunt ook een of meer foto's van uw geheugenkaart naar Facebook uploaden en ze taggen en bijschriften toevoegen.

Als u de albums van een Facebook-vriend bekijkt, kunt u ook een koppeling naar een specifiek album delen of commentaar geven op de foto's in een album.

Zie het hoofdstuk over Foto's, video's en muziek voor informatie over het bekijken van foto's op Facebook.

- De Facebook status-updates van uw vrienden in Friend Stream controleren. Zie “Friend Stream” als u wilt weten wat u met de toepassing Friend Stream kunt doen.
- Voeg uw Facebook-gebeurtenissen en de verjaardagen van uw vrienden toe aan de toepassing Agenda. Zie het hoofdstuk Agenda.

Facebook voor Android

De toepassing Facebook op uw telefoon zorgt er voor dat u contact houdt met uw vrienden op Facebook. Het biedt de meeste opties die u reeds kent als u Facebook op uw computer gebruikt.

Met de toepassing Facebook kunt u:

- Uw gedachten delen en de status updates van anderen bekijken.
- De lijst met vrienden bekijken en op de muur van een ander schrijven.
- Geef commentaar op de post van een vriend.
- Persoonlijke gegevens van een ander bekijken, inclusief foto-albums.
- Uw Facebook-meldingen bekijken.
- Een foto maken en deze direct naar uw Facebook-account uploaden.

De Facebook app

1. Druk op BEGIN en tik op  > Facebook.
2. Als dit de eerste keer is dat u Facebook gebruikt, volgt u de aanwijzingen op het scherm om u aan te melden bij uw Facebook-account.
3. Druk in het scherm News Feed op MENU en tik op **Begin** voor de andere functies.



- Druk in het scherm van Facebook op MENU en tik op **Instellingen** om de opties voor verversen en meldingen in te stellen.
- In sommige schermen van Facebook kunt u een item ingedrukt houden om een optiemenu te openen.

De widget Facebook toevoegen

Voeg de widget Facebook toe aan het beginscherm door de stappen te volgen in “Het beginscherm persoonlijk maken met widgets” in het hoofdstuk Persoonlijk maken.



De widget maakt alleen verbinding met de Facebook-account waarop u in de Facebook app bent aangemeld.

Wat is het verschil tussen Facebook voor Android en Facebook for HTC Sense?

- Facebook voor HTC Sense is geen zelfstandige toepassing. Deze is geïntegreerd in Contacten, Friend Stream, Galerij en Agenda zodat u actuele informatie ontvangt over uw Facebook-contacten (hun status-updates, gedeelde koppelingen en nieuwe foto's) in deze toepassingen.
- Facebook for Android is een zelfstandige toepassing. Gebruik deze toepassing voor de meeste zaken die u zou doen als u de webbrowser van uw computer zou gebruiken om naar uw Facebook-account te gaan, zoals een vriend toevoegen en Facebook-berichten sturen.
- De twee delen niet dezelfde aanmeldingsgegevens. Aanmelden bij Facebook voor HTC Sense meldt u niet aan bij de toepassing Facebook voor Android en omgekeerd. Als u voor beide dezelfde Facebook-account wilt gebruiken, moet u zich met dezelfde aanmeldingsgegevens bij beide aanmelden.



Als u meer dan één Facebook-account hebt, kunt u zich met de tweede account bij de toepassing Facebook aanmelden omdat de toepassing niet dezelfde aanmeldgegevens gebruikt als Facebook for HTC Sense.

Tweeten op de telefoon

U kunt tweets lezen en posten, directe berichten verzenden en ontvangen, zoeken naar nieuwe Twitter-gebruikers om te volgen met de toepassing Peep. Peep is een Twitter client waarmee u met uw telefoon kunt "twitteren".

U kunt ook uw contacten in Contacten koppelen aan hun Twitter-profielen (als u ze volgt). Zie "Contactgegevens samenvoegen" in het hoofdstuk Contacten.

Als u zich de eerste keer dat u de telefoon inschakelde niet hebt aangemeld bij uw Twitter-account, kunt u een van de volgende opties kiezen:

- Meld u vanuit Peep aan bij uw Twitter-account. Tik in het beginscherm op  > Peep en volg de aanwijzingen op het scherm.
- Voeg de account **Twitter voor HTC Sense** toe aan **Instellingen > Accounts en synchronisatie**. Zie "Een account voor een sociaal netwerk toevoegen" in het hoofdstuk Accounts en synchronisatie als u wilt weten hoe u zich aanmeldt bij uw sociale netwerken.



Twitter voor HTC Sense en Peep delen dezelfde aanmeldgegevens. Dat betekent dat als u Peep op uw telefoon gebruikt om te tweeten, u ook uw contacten kunt koppelen aan hun Twitter-profielen via Twitter voor HTC Sense.

Werken met Peep

Tik in het beginscherm op  > Peep. Peep opent met het tabblad Alle Tweets.

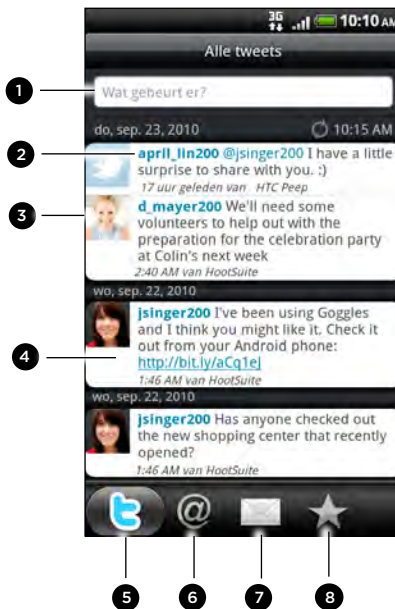

- | | |
|---|----------------------------------------------------------------------------------------------------------------------------------------------------------------------------|
| 1 | Tik in dit gebied om een statusupdate te schrijven en verzenden. |
| 2 | Tik op iemands naam om profieldetails en al zijn of haar tweets te bekijken. |
| 3 | Als u de contact in Contacten hebt gekoppeld, tikt u op de foto of het pictogram om een menu te openen waarin u snel kunt kiezen hoe u met de contactpersoon communiceert. |
| 4 | Houd een tweet ingedrukt om een optiemenu te openen om te antwoorden, een rechtstreeks bericht te sturen, te retweeten enzovoort. |
| 5 | Tabblad Alle tweets. Toont alle tweets van mensen die u volgt en tweets die u zelf hebt verzonden. |
| 6 | Tabblad Mentions. Toont alle tweets die uw gebruikersnaam noemen met de indeling “[uw gebruikersnaam]”. |
| 7 | Tabblad Rechtstreeks bericht. Toont alle persoonlijke en directe berichten die u hebt ontvangen of verzonden. |
| 8 | Tabblad Favoriet. Toont tweets die u als favoriet hebt gemarkeerd. |

Een tweet verzenden

- Tik in het tabblad **Alle tweets** in het vak met de tekst “Wat gebeurt er?”.
- Typ uw tweet.
- Voeg een foto of locatie aan de tweet toe.
 - Tik op  om een foto uit Galerij of Camera naar uw standaard foto-site te sturen en de koppeling naar de foto in de tweet te plaatsen.
 - Op  tikken om uw locatie in de tweet op te nemen. U kunt een koppeling naar de kaart, de naam van uw locatie of de coördinaten van uw positie toevoegen.
- Tik op **Update**.

Te volgen Twitter-gebruikers zoeken.

1. Druk in het scherm Peep op de knop ZOEKEN.
2. Typ een Twitter-naam in het zoekvak.
U kunt het zoeken ook beperken door op  > **Gebruikers** te tikken.
3. Tik op .
4. Tik in de lijst met zoekresultaten op de Twitter-gebruiker die u wilt volgen.
5. Druk op MENU en tik op **Volgen**.

Een Twitter-gebruiker niet meer volgen

1. Tik in het scherm Peep op de naam van de Twitter-gebruiker die u niet langer wilt volgen.
2. Druk op MENU en tik op **Volgen beëindigen**.

Een rechtstreeks bericht zenden

U kunt alleen een rechtstreeks bericht sturen naar iemand die u volgt.

1. Druk in het venster Peep op MENU en tik op **Nieuw bericht**.
2. Tik in het veld **Aan** en typ de naam. Terwijl u typt, verschijnen de namen van de Twitter-gebruikers die overeenkomen met wat u typt. Tik op de naam als u deze ziet.
3. Typ het bericht en tik vervolgens op **Update**.

U kunt ook een rechtstreeks bericht sturen als u een tweet ingedrukt houdt van de persoon waaraan u dat bericht wilt sturen, waarna u in het optiemenu op **Rechtstreeks bericht verzenden** tikt.

Peep-opties instellen

Druk in het venster Peep op MENU en tik op **Meer > Instellingen**. U kunt de volgende opties instellen:

Accountinstellingen	Meld u af bij uw Twitter-account.
Algemene instellingen	Kies of u de schermnaam of de echte naam wilt weergeven van de mensen die u volgt.
Verzenden en ontvangen	Stel de frequentie in voor het zoeken naar nieuwe tweets en geef het aantal te downloaden tweets op.
Services	Stel uw site voor het delen van foto's, de fotokwaliteit, locatieopties en URL-inkorthoost op.
Meldingsinstellingen	Selecteer wanneer en hoe u een melding wilt ontvangen.

Over de widget Twitter

Voeg de widget Twitter toe om tweets vanaf het beginscherm te verzenden en volgen.

Zie "Het beginscherm persoonlijk maken met widgets" in het hoofdstuk **Persoonlijk maken** als u wilt weten hoe u een widget toevoegt.

Friend Stream

Friend Stream verbindt u met uw sociale netwerken. Deel en ontvang updates van vrienden in populaire netwerken zoals Facebook en Twitter in een enkele feed. Met Friend Stream kunt u gemakkelijk de statusberichten, foto-uploads, meldingen enzovoort van uw vrienden bijhouden - of er commentaar op leveren en die van uzelf posten.

- U moet bij ten minste één sociaal netwerk zijn aangemeld om Friend Stream te gebruiken. Zie “Een account voor een sociaal netwerk toevoegen” in het hoofdstuk Accounts en synchronisatie als u wilt weten hoe u zich aanmeldt bij uw sociale netwerken.
- Om uw Facebook-account op Friend Stream te gebruiken, moet u via Facebook for HTC Sense zijn aangemeld. Zie “Facebook for HTC Sense” in dit hoofdstuk.

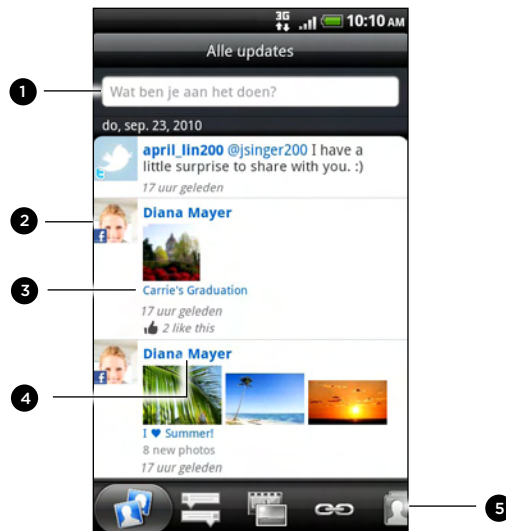

1 Tik in dit gebied om een statusupdate te schrijven en verzenden.

2 Als u de contact in Contacten hebt gekoppeld, tikt u op de foto of het pictogram om een menu te openen waarin u snel kunt kiezen hoe u met de contactpersoon communiceert.

3 Als u op de statusupdate van iemand tikt, kunt u:

- Peep openen en alle tweets bekijken. Zie “Tweeten op de telefoon” in dit hoofdstuk voor meer informatie.
- Een opmerking schrijven. De posts op iemands Facebook waarderen of niet.
- De albumfoto's van iemand bekijken.

4 Als u op de naam van iemand tikt, kunt u:

- De profielgegevens van die persoon bekijken.
- Naar de Facebook muur van iemand kijken.
- De geposte tweets van die persoon bekijken.

5 Naar de andere tabs schuiven om updates van sociale netwerken alleen als status updates gegroepeerd te zien, foto uploads, koppelingen, updates van leden van uw Facebook-lijst, of meldingen van sociale netwerken.

Uw status bijwerken

U kunt uw status tegelijk bijwerken op alle sociale netwerkaccounts waarbij u bent aangemeld.

1. Tik in het beginscherm op  > Friend Stream.
2. Tik in het tabblad Alle updates op het vak met de tekst “Wat ben je aan het doen?”.

3. Voer het status update in.



4. Als u de status update niet naar al uw sociale netwerkaccounts wilt sturen, tikt u op  en wist u de keuzevakjes van de uit te sluiten sociale netwerken.

5. Tik op  en kies wat u wilt toevoegen aan uw tweet of status update.

App-aanbeveling	Selecteer een toepassing die u vanaf Android Market hebt geïnstalleerd en die u met anderen wilt delen. De URL waarvan de toepassing kan worden gedownload, wordt in uw status geplaatst. Zie "Spelen en toepassingen delen" in het hoofdstuk Meer toepassingen voor meer informatie over het delen van toepassingen.
Afbeelding	Selecteer Van camera om een foto te maken die u toevoegt, of Van galerij om een foto toe te voegen die op de geheugenkaart staat.
Location	Voeg de huidige locatie toe of een locatie die u op een kaart kiest. Zie het hoofdstuk Kaarten en locatie voor details.

6. Tik op Delen.

Opmerkingen en waardering voor Facebook-posts

Nadat u op een status update in het tabblad Alle updates hebt getikt, kunt u het volgende doen:



- 1 Tik op een foto of op de naam van het album dat in de status update verschijnt om de foto's in het album met Galerij te bekijken en daar opmerkingen over te plaatsen. Zie het hoofdstuk "Foto's, video's en muziek".
- 2 Typ wat u van de status update vindt.
- 3 De status update waarderen of niet.

Meldingen van uw sociale netwerken bekijken

Schuif naar de tab Meldingen om een enkele feed te bekijken van de meldingen van verschillende sociale netwerken. Dit kan commentaar zijn op uw Facebook-post, een mention of een rechtstreeks bericht in Twitter, een getagde foto enzovoort.

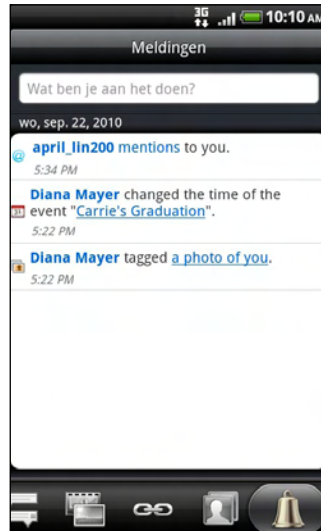

Over de widget Friend Stream

Gebruik de widget Friend Stream zodat u uw status gemakkelijk kunt updaten en die van anderen direct in het beginscherm kunt bekijken.

Als deze widget niet in uw beginscherm staat, zie dan "Uw beginscherm met widgets personaliseren" in het hoofdstuk Personaliseren voor meer informatie.

Chatten met Google Talk

Google Talk is het instant messaging programma van Google. Hiermee kunt u communiceren met anderen die ook Google Talk gebruiken.

Als u zich bij uw Google-account hebt aangemeld bij het instellen van de telefoon, bent u nu reeds aangemeld bij Google Talk.

Met vrienden chatten

1. Tik in het beginscherm op  > Talk.
2. Tik in de vriendenlijst op een vriend.
3. Typ uw bericht in het tekstvak. Om een smiley toe te voegen, drukt u op MENU en tikt u op **Meer > Smiley invoegen**.
4. Tik op **Verzenden**.
5. Druk tijdens het chatten op MENU en tik op een van de volgende opties:

Vertrouwelijk aan	Uw berichten van Google Talk worden opgeslagen in de map Chats van uw Gmail-account. Tik op deze optie als u de chatberichten niet wilt opslaan.
Andere chat kiezen	Tik hierop als meer dan één chat actief is om te wisselen naar een chat met een andere vriend.
Vriendenlijst	Terug naar de lijst Friends.
Chat toevoegen	Een andere vriend aan uw chat toevoegen. De uitgenodigde vriend en de huidige deelnemers ontvangen een uitnodiging voor een groepschat. Iedereen die de uitnodiging accepteert, neemt deel aan de groepschat.
Chat beëindigen	Beëindig de huidige chat.
Meer	Wis het chatverleden, voeg een smiley toe of bekijk de contactgegevens van uw vriend.

Uitnodigingen voor chats accepteren

Als een vriend u een Google Talk-bericht stuurt, ontvangt u een melding. Zijn of haar naam in de lijst Friends wordt wit en het bericht verschijnt.

Voer een van de volgende handelingen uit:

- Tik in de lijst op de naam van de vriend die u de chatuitnodiging heeft gezonden.
- Open het meldingenvenster en tik op de chatmelding. Zie "Het meldingscherm openen" in het hoofdstuk Aan de slag.

De online status en afbeelding wijzigen

1. Tik in het beginscherm op  > Talk.
2. Tik in de lijst Friends op uw naam om het scherm Status instellen te openen.
3. Typ het nieuwe statusbericht of druk op VORIGE om een standaardstatus in een lijst te selecteren.

4. Tik op de online-status naast uw foto en selecteer de gewenste status in het menu.
5. Tik op uw foto en tik op **Verwijderen** om uw foto te verwijderen, of op **Wijzigen** om een andere foto op de geheugenkaart te selecteren. Merk op dat als u een grote foto kiest, u gevraagd wordt om deze bij te snijden.
6. Tik op **Gereed**.

Uw online status, bericht en foto verschijnen in de vriendenlijst van uw contact en op andere locaties waar uw status van Google Talk wordt weergegeven.

Vrienden toevoegen en beheren

In de vriendenlijst voegt u uw vrienden in Google Talk toe en beheert u ze.

1. Tik in het beginscherm op  > **Talk**.
2. Ga in de vriendenlijst op een van de volgende manieren te werk:

Een vriend uitnodigen	<ol style="list-style-type: none"> 1. Druk op MENU en tik op Vriend toevoegen. 2. Geef het Google Talk instant messaging-ID of het Gmail-adres op van degene die u wilt toevoegen. 3. Tik op Uitnodiging sturen.
Alle vrienden bekijken	Aanvankelijk staan alleen de vrienden waarmee u regelmatig communiceert - de populairste - in de vriendenlijst. Om al uw vrienden weer te geven, drukt u op MENU en tikt u op Alle vrienden . Om alleen vrienden te zien waarmee u regelmatig chat, drukt u op MENU en tikt u op Populairste .
Een vriend populair maken	<ol style="list-style-type: none"> 1. Druk op MENU en tik op Alle vrienden. 2. Houd de naam van een vriend ingedrukt en tik op Vriend altijd tonen.
Een vriend blokkeren	U kunt voorkomen dat een vriend u berichten stuurt. De geblokkeerde vriend wordt verwijderd uit de vriendenlijst en toegevoegd aan de lijst met geblokkeerde vrienden. <ol style="list-style-type: none"> 1. Druk op MENU en tik op Alle vrienden. 2. Houd de naam van een vriend ingedrukt en tik op Vriend blokkeren.
De blokkering van een vriend opheffen	<ol style="list-style-type: none"> 1. Druk op MENU en tik op Meer > Geblokkeerd. 2. Tik op de naam van de geblokkeerde vriend en tik op OK.
Alle uitgenodigde vrienden bekijken	Druk op MENU en tik op Meer > Uitnodigingen . Vrienden die uw uitnodiging nog niet hebben geaccepteerd, staan in het scherm.

De instellingen veranderen en afmelden

1. Tik in het beginscherm op  > **Talk**.
2. Druk in de lijst Vrienden op MENU en tik op:
 - **Instellingen** om de instellingen voor de toepassing en meldingen te veranderen.
 - **Afmelden** om u af te melden bij Google Talk.

E-mail

Gmail gebruiken

Gmail is de e-maildienst van Google. Als u de telefoon voor het eerst instelt, moet u zich bij uw Google-account aanmelden zodat u berichten via Gmail kunt verzenden en ontvangen. Als u dat nog niet hebt gedaan, ga dan naar de instelling **Accounts en synchronisatie** om u aan te melden.

U kunt op uw telefoon meer dan één Google-account instellen en vervolgens in Gmail tussen deze accounts wisselen. Zie voor het opzetten van verschillende Google-accounts “Meer Google-accounts toevoegen” in het hoofdstuk Accounts en synchroniseren.

Het postvak van Gmail bekijken

Het postvak IN is de standaardweergave van Gmail. Al uw ontvangen berichten worden in het Postvak afgeleverd.

Gmail groepeert elk bericht dat u verzendt met alle reacties die u ontvangt. Deze conversatielijst wordt steeds langer wanneer een nieuw antwoord wordt verzonden, zodat u steeds de berichten in context kunt zien. Bij een nieuw bericht of een wijziging in het onderwerp van een huidig bericht wordt een nieuwe conversatie gestart.

1. Druk in het beginscherm op  > Gmail.
Uw postvak IN verschijnt.

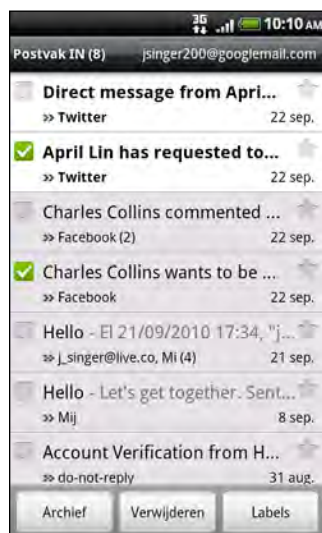

2. Voer een van de volgende handelingen uit:

Meer e-mailberichten bekijken	Als het postvak vol is, veegt u met uw vinger omhoog over het scherm om meer berichten en conversaties te bekijken.
Een nieuw e-mailbericht lezen	Tik op het ongelezen bericht of op de conversatie met een ongelezen bericht (zojuist aangekomen items worden vet weergegeven). Zie “Berichten lezen” als u hier meer over wilt weten.

Berichten en conversaties selecteren	Tik in het vakje (<input checked="" type="checkbox"/>) voor het bericht of de conversatie.
Het postvak van uw andere Gmail-account bekijken	Druk op MENU, tik op Accounts , en tik op de account die u wilt bekijken.
Het postvak verversen	Druk op MENU en tik op Verversen .

Een nieuw bericht verzenden

1. Druk in het beginscherm op  > Gmail.
2. Druk in het Postvak op MENU en tik op **Samenstellen**.
3. Typ het e-mailadres van de ontvanger in het veld **Aan**. Als u de e-mail naar verschillende ontvangers stuurt, moet u de adressen scheiden met een komma. Tijdens het invoeren van e-mailadressen worden alle overeenkomende adressen uit de contactenlijst getoond. Tik op een adres om dat direct in te voegen.



Als u een Cc (kopie, carbon copy) of een Bcc (blinde kopie, blind carbon copy) van het e-mailbericht naar andere ontvangers wilt verzenden, drukt u op MENU en tikt u op **Cc/Bcc toevoegen**.

4. Typ het onderwerp voor het bericht en stel dit verder op.
5. Als u een afbeeldingsbijlage wilt toevoegen, drukt u op MENU en tikt u op **Bijvoegen**. Selecteer de afbeelding die u wilt koppelen en tik er op.
6. Tik na het invoeren van het bericht op **Verzenden**.



- Tik tijdens het opstellen op Opslaan als concept of druk op de knop TERUG om het bericht op te slaan als concept. Als u uw conceptberichten wilt bekijken, drukt u in de berichtenlijst in het Postvak op MENU en tikt u op **Labels weergeven > Concepten**.
- Als u uw conceptberichten wilt bekijken, drukt u in de berichtenlijst in het Postvak op MENU en tikt u op **Labels weergeven > Verzonden**.

Berichten lezen

Afhankelijk van uw meldingsinstellingen klinkt een beltoon of trilt de telefoon als u een nieuwe e-mail ontvangt. Er wordt ook een pictogram voor een nieuw e-mailbericht () weergegeven in het meldingengebied van de statusbalk om het nieuwe e-mailbericht te melden. Zie "Instellingen voor Gmail wijzigen" later in dit hoofdstuk voor meer informatie over instellingen voor e-mailmeldingen.

1. Raak de statusbalk aan en houd deze ingedrukt; schuif omlaag om het meldingenvenster te openen.
2. Tik op de nieuwe e-mail.
3. Tik in het Postvak op het ongelezen bericht of op de conversatie met het ongelezen bericht om dit te bekijken.
4. Ga als volgt te werk met het e-mailbericht of conversatie:
 - Blader door de berichten in de conversatie door met uw vinger omhoog of omlaag over het scherm te gaan.
 - Als de conversatie twee of meer e-mailberichten bevat, tikt u op  om alle berichtkoppen in de conversatie weer te geven.

- Tik op de ster (★) om het bericht een ster te geven. Zie “E-mail doorzoeken en beheren” als u hier meer over wilt weten.
- Als de afzender een vriend in Google Talk is, markeert u de knop (●) voor de ster in de berichtkop om de online-status van uw vriend te bekijken.
- Tik op **Archiveren** om de conversatie uit het postvak te verwijderen en over te brengen naar de map Alle post in de Google-account.
- Tik op **Verwijderen** om de conversatie uit het postvak te verwijderen.



- Als u een conversatie per ongeluk hebt verwijderd of gearchiveerd, tikt u op **Ongedaan maken** bovenaan de lijst met conversaties. De conversatie wordt weer in het Postvak IN geplaatst.
- Om de gearchiveerde of gewiste berichten te bekijken, drukt u in het Postvak IN op MENU en tikt u op **Labels weergeven > Alle Mail** (voor gearchiveerde berichten) of op **Prullenbak** (voor verwijderde berichten).
 - Tik op of op om de vorige of volgende conversatie in het postvak te openen.
 - Druk op MENU voor meer opties.

Een e-mailbericht beantwoorden of doorsturen

1. Druk in het beginscherm op > Gmail.
2. Tik in het Postvak IN op het e-mailbericht of de conversatie. Als het e-mailbericht lang is, veegt u met uw vinger omhoog over het scherm.
3. Tik op **Beantwoorden**, **Allen beantwoorden**, of **Doorsturen**.
4. Gebruik één van onderstaande opties:
 - Als u **Beantwoorden** of **Allen beantwoorden** hebt geselecteerd, typt u de tekst van het antwoord.
 - Als u **Doorsturen** hebt geselecteerd, geeft u de ontvangers van het bericht op.
5. Tik op **Verzenden**.

E-mail doorzoeken en beheren

Naar berichten zoeken

U kunt naar berichten zoeken die een of meer woorden bevatten in de inhoud of in de adressen, onderwerp, labels enzovoort. Als u naar berichten zoekt, wordt ook gezocht in alle berichten in uw Gmail-account op het web (behalve degene die zijn gemarkeerd als **Trash** of **Spam**), niet alleen degene die u naar uw telefoon hebt gesynchroniseerd.

1. Druk in het beginscherm op > Gmail.
2. Druk in het postvak op ZOEKEN.
3. Typ het woord of de woorden waarnaar u zoekt.
4. Tik op of tik op de Enter-toets op het schermtoetsenbord.

Een lijst met conversaties opent, waarin alle conversaties staan die berichten met de gezochte woorden bevatten. De woorden waarnaar u zoekt, worden onder de titelbalk getoond. U werkt op dezelfde manier met de conversaties in deze lijst als met de conversaties in uw postvak of andere conversatielijsten.

Een e-mailbericht of conversatie een ster geven

U kunt een belangrijk bericht of conversatie een ster geven zodat u het gemakkelijk kunt terugvinden. Zie “Conversaties filteren” in dit hoofdstuk als u alleen berichten met sterren of conversaties met berichten met sterren wilt bekijken.

1. Druk in het beginscherm op  > **Gmail**.
2. Voer een van de volgende handelingen uit:
 - Tik in het Postvak IN op de ster () rechts van het onderwerp van de conversatie om het laatste bericht in de conversatie een ster te geven. Conversaties die berichten met een ster bevatten, worden met een ster in het postvak en in andere conversatielijsten getoond.
 - Tik in het postvak op een conversatie en ga naar het bericht dat u een ster wilt geven. Tik op de ster () in de berichtkop.

Tik nogmaals op de ster om deze te verwijderen. Of tik op de ster in een conversatielijst om de sterren bij alle berichten in die conversatie te verwijderen.

Een conversatie labelen

U kunt conversaties organiseren door ze te labelen. Gmail bevat verschillende standaardlabels en u kunt met Gmail op het web ook uw eigen labels toevoegen.

1. Druk in het beginscherm op  > **Gmail**.
2. Tik op een conversatie om de berichten daarbinnen te bekijken.
3. Druk op MENU en tik op **Labels veranderen**.
4. Selecteer de labels die u aan de conversatie wilt toewijzen en tik op **OK**.

Conversaties filteren

U kunt er voor kiezen om conversaties weer te geven met hetzelfde label of alleen degene met een ster.

1. Druk in het beginscherm op  > **Gmail**.
2. Druk in het Postvak IN of in een andere lijst met conversaties op MENU en tik op **Labels weergeven**.
3. Tik op een label om een conversatielijst met dat label te bekijken.

De conversatielijst lijkt op uw postvak maar het label staat op de plaats van “Postvak IN” onder de statusbalk. U werkt op dezelfde manier met gelabelde conversaties als met uw postvak.

Postvak IN opruimen

U kunt uw postvak opruimen door conversaties te archiveren, verwijderen of dempen. U kunt een conversatie ook als spam melden om te voorkomen dat u in de toekomst nog meer berichten van die afzender ontvangt.

1. Druk in het beginscherm op  > **Gmail**.
2. Tik in het postvak in het vakje () voor de conversatie waarmee u aan de slag wilt gaan en voer een van de volgende handelingen uit:

Verwijderen	Tik op Verwijderen . Als u de conversatie per ongeluk hebt verwijderd, tikt u op Ongedaan maken bovenaan het scherm om de conversatie terug te zetten in het postvak.
Archiveren	Tik op Archiveren . Als u de conversatie per ongeluk hebt gearchiveerd, tikt u op Ongedaan maken bovenaan het scherm om de conversatie terug te zetten in het postvak.
Dempen	Druk op MENU en tik op Dempen . Als u een conversatie 'dempt', ontvangt u in de toekomst geen berichten meer voor die conversatie.
Als spam melden	Druk op MENU en tik op Als spam melden . De Gmail webmail service werkt er hard aan om te voorkomen dat spam (ongewenste en ongevraagde "junk"-mail) uw postvak bereikt. Mocht er toch een spam-bericht doorkomen, kunt u de dienst helpen verbeteren door de conversatie als spam te melden.

Instellingen van Gmail wijzigen

1. Druk in het beginscherm op  > Gmail.
2. Druk in het Postvak op MENU en tik op **Meer > Instellingen**.
3. Stel de volgende opties in:

Handtekening	Maak een handtekening die automatisch aan het eind van uw berichten wordt toegevoegd.
Acties bevestigen	Toont een bevestigingsvenster als u een conversatie archiveert, verwijderd of verzendt.
Automatisch verder	Selecteer welke conversatie u wilt weergeven nadat u een conversatie hebt verwijderd of gearchiveerd.
Tekstgrootte bericht	Pas de grootte van tekst in uw e-mailberichten aan.
Groepshandelingen	Dit voegt een keuzevakje toe links van elke conversatie, zodat u ze aan een groep kunt toevoegen.
Zoekgeschiedenis wissen	Verwijder de uitgevoerde zoekopdrachten.
Labels	Stel in hoeveel dagen en welke Gmail-labels u wilt synchroniseren. Zie "Synchronisatie-instellingen van Gmail instellen" in dit hoofdstuk.
E-mailmeldingen	Toon een meldingspictogram in de statusbalk als u een nieuwe e-mail ontvangt.
Beltoon selecteren	Selecteer een meldingsgeluid voor nieuwe e-mailberichten.
Trillen	Laat de telefoon trillen als u een nieuw e-mailbericht ontvangt.
Enmaal herinneren	Als deze optie leeg is, ontvangt u telkens bij het ontvangen van een nieuw e-mailbericht een herinnering.

Synchronisatie-instellingen van Gmail instellen

1. Druk in het beginscherm op  > Gmail.
2. Druk in het Postvak op MENU en tik op **Meer > Instellingen > Labels**.
3. Tik op **Aantal te synchroniseren dagen** om in te stellen, hoeveel dagen u wilt synchroniseren.
4. Om de synchronisatie in te stellen voor een bepaald berichtlabel tikt u op het label en selecteert u of u berichten met dat label volgens het standaard aantal dagen wilt synchroniseren dat u eerder hebt gekozen, alles wilt synchroniseren of geen hiervan wilt synchroniseren.

Post

Gebruik de Mail-app om uw webmail en andere POP3- of IMAP-e-mailaccounts toe te voegen. U kunt ook uw Exchange ActiveSync e-mail op uw telefoon instellen en ontvangen.

Een POP3/IMAP-account toevoegen

1. Tik in het beginscherm op  Mail.
2. Voer een van de volgende handelingen uit:
 - Als dit de eerste keer is dat u een e-mailaccount in Mail toevoegt, tikt u op **Overige (POP3/IMAP)** in het scherm Een mail provider zoeken.
 - Druk op MENU als u reeds een e-mailaccount aan Mail hebt toegevoegd en tik op **Meer > Nieuwe account**. Tik als het scherm Een mail provider zoeken zichtbaar is, op **Overige (POP3/IMAP)**.
3. Voer het e-mailadres en het wachtwoord voor de e-mailaccount in en tik op **Volgende**.
4. Als het gewenste accounttype niet in de database van de telefoon voorkomt, wordt u gevraagd om meer details op te geven.
5. Typ de naam van de account en uw naam en tik op **Instellen voltooien**.

Een Microsoft Exchange ActiveSync account toevoegen

U kunt één of meer Microsoft Exchange ActiveSync-accounts op uw telefoon toevoegen. U kunt synchroniseren met Microsoft Exchange Server 2003 Service Pack 2 (SP2) of later.



U kunt maximaal 15 Microsoft Exchange ActiveSync-accounts op uw telefoon toevoegen.

1. Tik in het beginscherm op  > Mail.
2. Voer een van de volgende handelingen uit:
 - Als dit de eerste keer is dat u een e-mailaccount in Mail toevoegt, tikt u op **Exchange ActiveSync** in het scherm Een mail provider zoeken.
 - Druk op MENU als u reeds een e-mailaccount aan Mail hebt toegevoegd en tik op **Meer > Nieuwe account**. Tik als het scherm Een mail provider zoeken zichtbaar is, op **Exchange ActiveSync**.

3. Typ de details van de Exchange ActiveSync account en tik op **Volgende**. Uw bedrijfs-Exchange Server moet auto-detect ondersteunen opdat de telefoon de Exchange ActiveSync account automatisch kan instellen. Als de Exchange Server van uw bedrijf auto-detecteren niet ondersteunt, moet u uw Exchange Server-instellingen invoeren nadat u op **Volgende** hebt getikt. Vraag de beheerder van de Exchange Server naar de details.
4. Selecteer de soorten informatie die u wilt synchroniseren en tik op **Setup voltooien**.

Uw postvak IN controleren

Als u de toepassing Mail opent, verschijnt het Postvak IN van een van de e-mailaccounts die u op de telefoon hebt ingesteld. Tik op de balk die de huidige e-mailaccount weergeeft om tussen accounts te wisselen, en tik vervolgens op een andere account.



Het gemeenschappelijke postvak van al uw e-mailaccounts bekijken

U kunt e-mail van al uw accounts op één plek bekijken zonder naar andere accounts te moeten schakelen.

Tik op de balk die de huidige e-mailaccount toont en tik vervolgens op **Alle accounts**.

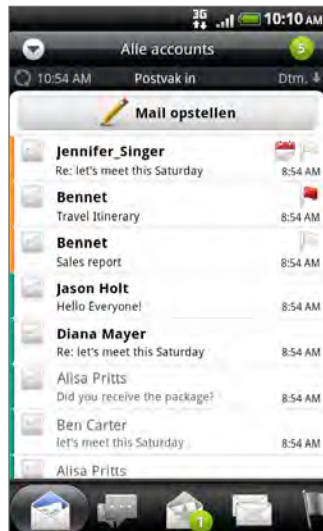

In het gemeenschappelijke postvak kunnen maximaal 15 e-mailaccounts worden weergegeven.

Verschillende weergaven van het postvak

Als u veel e-mailberichten hebt, kan het tijd kosten om door de lange lijst te bladeren en een enkele e-mail of bij elkaar behorende e-mailberichten te vinden. Om sneller door de e-mailberichten te gaan, tikt u op een van de volgende tabs om de weergave van het Postvak IN te wijzigen:



Ontvangen. Toont berichten als individuele items.



Conversaties. Toont berichten als conversaties, gegroepeerd op onderwerp. Tik op een onderwerp in de lijst om de conversatie te openen.



Groep. Toont alle e-mailberichten van een groep contacten. Om te selecteren welke contactgroep u wilt weergeven, drukt u op MENU, u tikt op **Beeld**, en u selecteert een groep.

Zie "Contactgroepen" in het hoofdstuk Mensen als u meer wilt weten over het werken met contactgroepen.



Ongelezen. Toont ongelezen berichten.



Gemarkeerd (alleen Exchange ActiveSync). Toont alle gemarkeerde berichten.



Gemarkeerde uitnodigingen (alleen Exchange ActiveSync). Toont uitnodigingen voor bijeenkomsten die u nog niet hebt geaccepteerd of afgewezen.



Bijlagen. Toont alle berichten met een bijlage.



U kunt de volgorde van de tabs veranderen. Zie "De volgorde van toepassingstabs wijzigen of ze verwijderen" in het hoofdstuk Personaliseren.

Een e-mailaccount verversen

Ongeacht wat uw automatische synchronisatie-instellingen zijn, kunt u uw verzonden en ontvangen e-mailberichten ook handmatig synchroniseren.

- Druk in de account die u wilt synchroniseren op MENU en tik op **Verversen**.
- Als u meerdere e-mailaccounts hebt, kunt u ze alle tegelijk verversen. Ga eerst naar het gemeenschappelijke postvak. Druk vervolgens op MENU en tik op **Verversen**.

Zie "Het gemeenschappelijke postvak van al uw e-mailaccounts bekijken" als u wilt weten hoe u het gemeenschappelijke postvak moet openen.

E-mailberichten sorteren

U kunt e-mailberichten sorteren op ontvangstdatum, prioriteit, onderwerp, afzender of grootte.

Druk in het postvak op MENU, tik op **Sorteren** en selecteer een sorteeroptie.

Snel door het postvak bladeren

Als uw postvak een lange lijst met e-mailberichten bevat, kan het lastig zijn om door de lijst te bladeren en het gewenste bericht te vinden.

U kunt snel door het postvak bladeren met behulp van vingerbewegingen.

1. Selecteer een sorteervolgorde om de e-mailberichten weer te geven. Zie "E-mailberichten sorteren".

2. Druk met twee vingers op een e-mailbericht en sleep iets omlaag zonder uw vingers weg te halen.

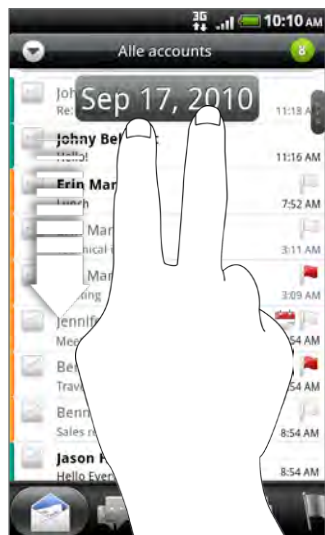

Vervolgens gaat het scherm naar de volgende of vorige reeks e-mailberichten, afhankelijk van de door u gekozen sorteervolgorde. Bijvoorbeeld:

- Als uw e-mailberichten op datum zijn gesorteerd, verschijnen de e-mailberichten die op de vorige of volgende datum zijn ontvangen, afhankelijk van de sorteervolgorde.
- Als de berichten alfabetisch op naam van de afzender of onderwerp zijn geordend, verschijnt de vorige of volgende afzender of onderwerp, afhankelijk van de sorteervolgorde.

E-mailberichten beheren

Een e-mailbericht verwijderen

1. Tik in het postvak op het bericht dat u wilt verwijderen en houd dit vast.
2. Tik in het optiemenu op **Verwijderen**.

Meerdere e-mailberichten selecteren

1. Tik in de keuzevakjes van e-mailberichten om deze te selecteren.
2. Kies wat u met de geselecteerde berichten wilt doen: **Markeren als ongelezen**, **Verwijderen** of **Verplaatsen naar een andere map**.



U kunt e-mailberichten niet verplaatsen vanuit het gemeenschappelijke postvak (**Alle accounts**).

Meerdere e-mailberichten naar een andere map verplaatsen

1. Ga naar de e-mailaccount die u wilt gebruiken.
2. Open het tabblad **Ontvangen** of een ander tabblad (behalve het tabblad **Conversaties**).
3. Tik in de keuzevakjes van e-mailberichten die u wilt verplaatsen.
4. Tik op **Verplaatsen naar** en tik op de map waarheen u de berichten wilt verplaatsen.

Een e-mailbericht na het lezen verplaatsen

Druk in het geopende bericht op MENU en tik op **Meer > Verplaatsen naar**.

Alle berichten verwijderen

1. Tik eerst in het keuzevakje van een e-mailbericht.
2. Druk op MENU en tik op **Alles selecteren**.
3. Tik op **Verwijderen**.

Naar een andere postmap wisselen

1. Druk op MENU en tik op **Mappen**.
2. Tik op de map waarvan u de berichten wilt bekijken.

Een e-mailbericht sturen

1. Tik in het beginscherm op  > **Mail**.
2. Ga naar de e-mailaccount die u voor het verzenden wilt gebruiken.
3. Tik in het Postvak IN van de e-mailaccount op **Nieuw bericht**.
4. Vul een of meer ontvangers in. U kunt:
 - U kunt ook rechtstreeks e-mailadressen in het veld **Aan** typen, gescheiden met komma's. Tijdens het typen van e-mailadressen worden alle overeenkomende adressen uit de lijst met contacten getoond. Tik op een adres om dat direct in te voegen.
 - Tik op het pictogram  en selecteer de contacten aan wie u het bericht wilt sturen. U kunt ook groepen contactpersonen als ontvangers selecteren of contacten uit het bedrijfsadresboek toevoegen als u een Exchange ActiveSync-account op uw telefoon hebt ingesteld. Tik op **OK** als u alle ontvangers hebt geselecteerd.



Als u een Cc (kopie, carbon copy) of een Bcc (blinde kopie, blind carbon copy) van het e-mailbericht naar andere ontvangers wilt verzenden, drukt u op MENU en tikt u op **Cc/Bcc weergeven**.

4. Typ het onderwerp voor het bericht en stel dit verder op.
5. Druk om een bijlage toe te voegen op MENU, tik op **Bijlage toevoegen**, en maak een keuze uit de volgende opties:

Afbeelding	Selecteer Camera om een foto te maken die u toevoegt, of Galerij om een foto toe te voegen die op de geheugenkaart staat.
Video	Selecteer Camcorder om een video te maken die u toevoegt, of Video's om een video toe te voegen die op de geheugenkaart staat.
Geluid	Selecteer Spraakopname om een spraakopname te maken en toe te voegen, of Bestanden om een muziekbestand of spraakopname toe te voegen van uw geheugenkaart.
App-aanbeveling	Selecteer een toepassing die u vanaf Android Market hebt geïnstalleerd en waarover u anderen iets wilt vertellen. De URL waarvan de toepassing kan worden gedownload, wordt in de e-mail geplaatst. Zie "Spelletjes en toepassingen delen" in het hoofdstuk Meer toepassingen.

Locatie	U kunt informatie over de locatie toevoegen. Stuur de huidige locatie (GPS moet zijn ingeschakeld) of een locatie die u op een kaart kiest. Zie Kaarten en locatie voor meer informatie.
Document	Voeg een PDF-bestand of Office-document toe zoals een tekstbestand of een spreadsheet.
Contact (vCard)	Iemands contactgegevens toevoegen
Afspraak (vCalendar)	Een gebeurtenis in de Agenda toevoegen
Bestand	Een bestand vanaf de geheugenkaart toevoegen.

6. Tik op **Verzenden** om het bericht direct te verzenden of tik op **Opslaan als concept** als u het later wilt verzenden.



Als geen Wi-Fi of gegevensverbinding beschikbaar is of de vliegtuigmodus is ingeschakeld als u uw e-mail stuurt, wordt de e-mail opgeslagen in de map Postvak UIT. Zodra een Wi-Fi of gegevensverbinding beschikbaar is, worden de opgeslagen berichten automatisch verzonden zodra de telefoon synchroniseert.

Doorgaan met een conceptbericht

1. Druk in het postvak van de account op MENU en tik op **Mappen > Concepten**.
2. Tik op het bericht.
3. Tik als u klaar bent met het samenstellen van het bericht op **Verzenden**.

Een e-mailbericht lezen en beantwoorden

1. Tik in het beginscherm op  > **Mail**.
2. Ga naar de e-mailaccount die u wilt gebruiken.
3. Tik in het postvak van de e-mailaccount op het bericht dat u wilt lezen.
4. Voer een van de volgende handelingen uit:

Het bericht beantwoorden	Tik op Beantwoorden of op Allen beantwoorden .
Het bericht doorsturen	Druk op MENU en tik op Meer > Doorsturen .
Het bericht verwijderen	Druk op MENU en tik op Verwijderen .
Het bericht als ongelezen markeren	Druk op MENU en tik op Markeren als ongelezen .

De prioriteit voor een e-mailbericht instellen

U kunt de prioriteit instellen voor een e-mailbericht dat u wilt verzenden.

1. Druk terwijl u het bericht typt op MENU.
2. Tik op **Prioriteit instellen**.
3. Selecteer de prioriteit voor het bericht.

Als u Hoog of Laag hebt geselecteerd, verschijnt de prioriteit onder de onderwerpregel van het bericht.

Met Exchange ActiveSync e-mail werken

Als u uw telefoon synchroniseert met de Exchange ActiveSync-account op uw werk, kunt u e-mail op dezelfde manier lezen, beheren en verzenden als met een POP3/IMAP-account. U kunt daarnaast ook een paar krachtige opties van Exchange gebruiken.

Zie “Een Microsoft Exchange Active Sync-account toevoegen” in dit hoofdstuk als u wilt weten hoe u een ActiveSync-account toevoegt.

Een e-mail markeren.

Tik tijdens het bekijken van het postvak op het pictogram met de witte vlag  dat rechts van een e-mailbericht verschijnt. Het pictogram wordt rood  nadat u de e-mail hebt gemarkeerd.

Tijdens het lezen van een e-mail kunt u ook in het bericht op de vlag tikken.

De Niet aanwezig status instellen

U kunt ook uw status voor Niet aanwezig rechtstreeks vanaf uw telefoon instellen en automatisch berichten beantwoorden.

1. Ga naar de Exchange ActiveSync-account.
2. Druk op MENU en tik op **Meer > Niet aanwezig**.
3. Tik in het vak en selecteer **Niet aanwezig**.
4. Geef de data en tijden op voor de periode waarin u afwezig bent.
5. Typ het automatische antwoordbericht.
6. Tik op **Opslaan**.

Een vergaderverzoek verzenden

1. Ga naar de Exchange ActiveSync-account.
2. Ga naar het tabblad **Uitnodiging voor afspraak** en tik op **Nieuwe uitnodiging voor afspraak**.
3. Voer de gegevens voor de afspraak in.
4. Tik op **Verzenden**.

Accountinstellingen wijzigen

1. Ga naar de e-mailaccount waarvan u de instellingen wilt veranderen.
2. Druk op MENU en tik op **Meer > Instellingen**.
3. Kies uit de volgende opties:

Accountinstellingen	Verander de instellingen van de e-mailaccount zoals de naam, het e-mailadres, wachtwoord en beschrijving.
Algemene instellingen	Stel de lettergrootte in voor het lezen van e-mailberichten, geef een handtekening op of schakel deze in of uit, stel de account in als standaard e-mailaccount, en geef de locatie voor het opslaan van bijlagen op.
Verzenden en ontvangen	Stel de maximale bestandsgrootte voor berichten in bij het ontvangen, de frequentie voor het controleren op nieuwe berichten en op hoeveel moet worden gecontroleerd. U kunt ook instellen dat verzonden berichten naar uzelf worden ge-bcc'd.
Meldingsinstellingen	Instellingen voor e-mailwaarschuwingen.
Account verwijderen	Tik om de account te verwijderen.

4. Druk op TERUG om de instelling op te slaan.

Een e-mailaccount verwijderen

1. Ga naar de e-mailaccount die u wilt verwijderen.
2. Druk op MENU en tik op **Meer > Instellingen > Account verwijderen**.

Agenda

Over Agenda

Loop nooit meer een belangrijke afspraak mis. Gebruik de Agenda van uw telefoon om gebeurtenissen, vergaderingen en afspraken vast te leggen en te beheren.

U kunt uw telefoon instellen om synchroon te blijven met de volgende soorten agenda's:

- Meld u op uw telefoon aan bij uw Google-account zodat u de agenda van uw telefoon kunt synchroniseren met uw Google Agenda online. U kunt meerdere Google-accounts toevoegen. Als u zich nog niet hebt aangemeld bij uw Google-account, kunt u in het hoofdstuk Accounts en synchronisatie vinden hoe u zich moet aanmelden.
- Als u Microsoft Outlook op uw computer gebruikt, kunt u HTC Sync op uw computer instellen zodat de agenda van Outlook met die op uw telefoon wordt gesynchroniseerd. Zie "Synchroniseren met uw computer" in het hoofdstuk Accounts en synchroniseren.
- Als u een Microsoft Exchange ActiveSync-account hebt en u hebt dat aan uw telefoon toegevoegd, kunt u de agenda op uw telefoon synchroniseren met de gebeurtenissen in uw Exchange ActiveSync-agenda. Zie de hoofdstukken E-mail en Accounts en synchronisatie als u hier meer over wilt weten.

Als u zich hebt aangemeld bij uw sociale netwerkaccounts zoals Facebook, verschijnen verjaardagen en evenementen van vrienden op uw sociale netwerken in de agenda. Zie "Een account voor een sociaal netwerk toevoegen" in het hoofdstuk Accounts en synchronisatie als u wilt weten hoe u zich aanmeldt bij uw sociale netwerken.

Gebeurtenissen maken

U kunt gebeurtenissen maken die alleen op uw telefoon verschijnen, evenals gebeurtenissen die u met uw Google Agenda, de Outlook Agenda op uw computer of Exchange ActiveSync-agenda kunt synchroniseren.

1. Tik in het beginscherm op  en tik op **Agenda**.
2. Druk in een willekeurige weergave van de agenda op MENU en tik op **Nieuwe gebeurtenis**.



In de weergave Maand en Agenda kunt u ook op  rechts onderin het scherm tikken om een nieuwe gebeurtenis te maken.

3. Als u met meer dan één agenda werkt, selecteert u de agenda waarin u de gebeurtenis wilt opslaan.
 - Selecteer **Mijn agenda** om een gebeurtenis te maken die alleen op uw telefoon verschijnt.

- Selecteer uw Google Account om een gebeurtenis voor de Google Agenda te maken. Als u op het web meerdere Google-agenda's hebt, moet u selecteren aan welke u de gebeurtenis wilt toevoegen.
 - Selecteer **PC Sync** om een gebeurtenis voor Outlook Agenda te maken die u met de computer synchroniseert.
 - Selecteer een Exchange ActiveSync-account om een gebeurtenis voor de Exchange ActiveSync-agenda te maken.
4. Geef de gebeurtenis een naam.
 5. Ga als volgt te werk om de datum en tijd van de gebeurtenis in te stellen:
 - Als voor de gebeurtenis een tijdsperiode bestaat, tikt u op **Van** en **Tot** bij de datum en tijd om deze in te stellen.
 - Als het een speciale gebeurtenis betreft, zoals een verjaardag of een activiteit die een hele dag duurt, stelt u de datum **Van** en **Tot** in waarna u in het keuzevak **De hele dag** klikt.
 6. Typ de locatie en een beschrijving voor de gebeurtenis.
 7. Stel de tijd voor een herinnering in.



U kunt in de gebeurtenis voor Google Agenda nog een tijd voor een herinnering instellen. Druk op MENU en tik op **Herinnering toevoegen**.

8. Als de gebeurtenis regelmatig plaatsvindt, tikt u in het keuzevakje **Herhaald** en kiest u hoe vaak de gebeurtenis plaatsvindt.
9. Schuif naar de onderkant van het scherm en tik op **Opslaan**.

Gasten uitnodigen voor een gebeurtenis (alleen Google-account)

Als u gasten voor een gebeurtenis wilt uitnodigen, moet u het evenement in uw Google Agenda maken. Met uw Google-account wordt een uitnodiging per e-mail naar de gasten gezonden.

1. Open Agenda en maak een nieuwe gebeurtenis. Tik in het veld **Agenda** en selecteer uw Google-account (of een van uw andere Google Agenda's). Zie "Gebeurtenissen maken" voor de stappen.
2. Voeg details over de gebeurtenis toe, zoals datum en tijd, locatie enzovoort.
3. Typ in het veld **Gasten** de e-mailadressen van iedereen die u wilt uitnodigen voor de gebeurtenis. Scheid meerdere e-mailadressen met komma's (,).

Als de mensen aan wie u uitnodigingen stuurt Google Agenda gebruiken, ontvangen ze de uitnodiging in Agenda en via e-mail.

4. Tik op **Opslaan** om de gebeurtenis aan uw Google Agenda toe te voegen.

Een vergaderverzoek verzenden met Agenda (alleen Exchange ActiveSync)

Als op uw telefoon een Exchange ActiveSync-account is ingesteld, kunt u Agenda gebruiken om een afspraak te maken en een e-mail met een vergaderverzoek aan de mensen te sturen die u wilt uitnodigen.

1. Open Agenda en maak een nieuwe gebeurtenis. Tik in het veld **Agenda** en selecteer uw Exchange ActiveSync-account. Zie "Gebeurtenissen maken" voor de stappen.
2. Voeg details over de gebeurtenis toe, zoals datum en tijd, locatie enzovoort.
3. Druk op MENU en tik op **Uitnodiging voor afspraak**.
4. Tik op  en kies de deelnemers in uw contacten of in het bedrijfsadresboek.
5. Schrijf het bericht en tik op **Verzenden**.

Van agendaweergave wisselen



Als u Agenda opent, verschijnt standaard de weergave Maand. U kunt de Agenda ook weergeven met de weergave Agenda, Dag of Week. Om tussen agendaweergaven te wisselen, drukt u op MENU en kiest u het gewenste type weergave.

Maandweergave

In de maandweergave ziet u markeringen op de dagen waarop een gebeurtenis plaatsvindt.



In de maandweergave:

- Tik op  links onder in het scherm om naar de Agendaweergave te gaan. Tik op  rechtsonder om een nieuwe gebeurtenis te maken.
- Tik op een dag om de gebeurtenissen voor die dag te bekijken.
- Houd een dag ingedrukt om een optiemenu te openen waarmee u ook een gebeurtenis kunt maken of naar de Dag- of Agendaweergave kunt overschakelen.
- Schuif met uw vinger omhoog of omlaag over het scherm om eerdere of latere maanden te bekijken.

Dag- en Agendaweergaven

De dagweergave toont een lijst met gebeurtenissen op één dag, evenals weersinformatie onderin het scherm als u gebeurtenissen van vandaag bekijkt. De Agendaweergave toont een lijst met alle gebeurtenissen in chronologische volgorde.



De gekleurde balken links van de gebeurtenissen geven het type agenda aan waartoe de gebeurtenis behoort. Om te zien wat elke kleur voorstelt, drukt u op MENU en tikt u op **Meer > Agenda's**.

Schuif in de Dagweergave naar links of rechts over het scherm om eerdere of latere dagen te zien.



- In de Dagweergave verschijnt de weersinformatie alleen als de gebeurtenis binnen de vijfdaagse voorspelling van de toepassing Weer valt.
- De weersinformatie wordt niet weergegeven als u de Dagweergave instelt voor het weergeven als een lijst met tijden. Zie "Agenda-instellingen wijzigen" als u hier meer over wilt weten.

Weekweergave

De Weekweergave toont een grafiek met de gebeurtenissen van één week.

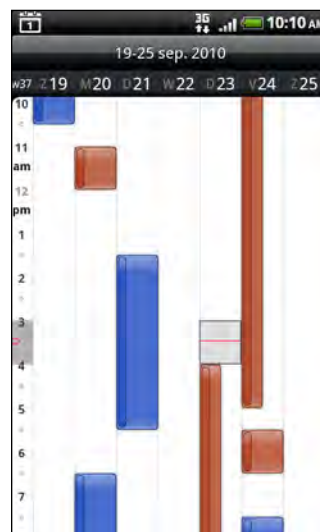

In de Maandweergave:

- Kunt u een tijdgleuf indrukken om op dat tijdstip een nieuwe gebeurtenis te maken.
- Tik op een gebeurtenis om de details te bekijken.
- Schuif naar links of rechts over het scherm om eerdere of latere weken te bekijken.

Gebeurtenissen maken

U kunt door u gemaakte gebeurtenissen bekijken, bewerken, delen of verwijderen. U kunt ook uitnodigingen voor gebeurtenissen bekijken en delen die anderen u hebben gezonden.

Een gebeurtenis bekijken

1. Tik in het beginscherm op  en tik op **Agenda**.
2. Tik in de Maandweergave op de dag waarop de gebeurtenis plaatsvindt en vervolgens op de gebeurtenis om deze te openen.
Het venster Gebeurtenisdetails verschijnt met een overzicht van de gebeurtenis.
3. Terwijl u de gebeurtenis bekijkt, kunt u het volgende doen:
 - De locatie voor de gebeurtenis in **Kaarten** opzoeken.
 - Bel een telefoonnummer dat is opgenomen in de locatie of beschrijving van de gebeurtenis.
 - Controleer de deelnemers aan de gebeurtenis die u stuurt of waarvoor u wordt uitgenodigd.
 - Stuur een antwoord of u wel of niet deelneemt aan de gebeurtenis waarvoor u bent uitgenodigd.
 - Stuur per e-mail een antwoord aan de organisator of aan alle gasten als het een gebeurtenis in de Exchange ActiveSync-agenda is. Druk op MENU en tik op **Beantwoorden** of op **Allen beantwoorden**.
 - Selecteer tekst en zoek deze op internet op. Zie als u hier meer over wilt weten "Snel informatie op het web zoeken" in het hoofdstuk Aan de slag.
 - Tik op de tijd voor de herinnering om deze te wijzigen. Druk op **VORIGE** om de instelling op te slaan.

Een gebeurtenis bewerken

1. Druk tijdens het bekijken van een gebeurtenis op MENU en tik op **Gebeurtenis bewerken**.
2. Breng uw wijzingen aan.
3. Tik op **Opslaan** als u klaar bent.

Een gebeurtenis verwijderen

Er zijn verschillende manieren waarop u een gebeurtenis kunt verwijderen.

- Druk tijdens het bekijken van het overzicht van een gebeurtenis in het detailscherm op MENU en tik op **Gebeurtenis verwijderen**.
- Houd in de Dag-, Agenda- of Weekweergave een gebeurtenis ingedrukt en tik

op **Gebeurtenis verwijderen**.

- Schuif tijdens het bewerken van een gebeurtenis omlaag naar de onderkant van het scherm en tikt u op **Verwijderen**.

Als de gebeurtenis herhaald wordt, wordt u gevraagd of u alleen die ene keer wilt verwijderen, deze en alle volgende keren, of alle voorafgaande en toekomstige keren.

Een gebeurtenis delen (vCalendar)

U kunt een gebeurtenis delen als een vCalendar met iemands telefoon via Bluetooth of door deze als bijlage met een e-mail of bericht te sturen.

1. Druk tijdens het bekijken van een gebeurtenis op **MENU** en tik op **Delen**.
2. Voer een van de volgende handelingen uit:
 - Tik op **Bluetooth**. De vraag verschijnt om Bluetooth op de telefoon in te schakelen en verbinding te maken met het ontvangende Bluetooth-apparaat. Volg de stappen in “Gegevens verzenden met Bluetooth” in het hoofdstuk Bluetooth.
 - Tik op **E-mail**. Een nieuw berichtvenster verschijnt waarin de vCalendar automatisch als bijlage is opgenomen. Voor het verzenden wordt uw standaard e-mailaccount gebruikt dat in de toepassing Post is geselecteerd. Zie het hoofdstuk E-mail voor meer informatie.
 - Tik op **Bericht**. Een nieuw berichtvenster verschijnt waarin de vCalendar automatisch als multimediate bijlage is opgenomen. Zie het hoofdstuk Berichten voor meer informatie.

Agenda herinneringen voor gebeurtenissen

Als u ten minste één herinnering hebt ingesteld voor een gebeurtenis, wordt het pictogram voor een aankomende gebeurtenis  weergegeven in het meldingengebied van de statusbalk.

Herinneringen bekijken, verwijderen of uitstellen

1. Tik op de statusbalk en schuif met uw vinger omlaag over het scherm om het meldingenvenster te openen.
2. Voer een van de volgende handelingen uit:
 - Tik op **Wissen** om herinneringen voor gebeurtenissen en alle andere meldingen te verwijderen. Andere soorten meldingen zoals nieuwe berichten en gemiste gesprekken worden eveneens verwijderd.
 - Nadat u het meldingscherm hebt geopend, tikt u op de herinnering voor de gebeurtenis. Een lijst met alle herinneringen voor aankomende gebeurtenissen verschijnt. Tik op **Alles uitstellen** om alle herinneringen voor vijf minuten uit te stellen, of tik op **Alles verwijderen** om alle herinneringen voor gebeurtenissen te verwijderen.
 - Druk op **VORIGE** om de herinneringen in behandeling te houden in het meldingengebied van de statusbalk.

Agenda's weergeven en synchroniseren

U kunt kiezen welke agenda's u in de Agenda op uw telefoon wilt weergeven of verbergen, en welke u wilt synchroniseren.

Agenda's weergeven of verbergen

Druk in een willekeurige Agendaweergave op MENU, tik op **Meer > Agenda's** en selecteer of wis een agenda om deze te tonen of verbergen. Tik op **Alle agenda's** om alle agenda's weer te geven.

De agenda's worden op uw telefoon gesynchroniseerd, ongeacht of u ze weergeeft of verbergt.

Selecteren welke Google Agenda's op uw telefoon worden gesynchroniseerd

U kunt kiezen welke Google Agenda's u op uw telefoon wilt synchroniseren en welke u niet meer wilt synchroniseren.

De synchronisatie met een Google Agenda stopzetten

1. Druk in een willekeurige agendaweergave op MENU en tik op **Meer > Agenda's**.
2. Druk nogmaals op MENU en tik op **Agenda's verwijderen**.
3. Selecteer een Google Agendadie u uit uw lijst met agenda's wilt verwijderen en tik op **OK**.
4. Druk op **VORIGE** om de agenda met de nieuwe wijzigingen bij te werken en keer terug naar de agendaweergave die u bekeek.

De agenda's die u uit de lijst met agenda's verwijdert, worden niet langer op uw telefoon gesynchroniseerd maar u blijft er wel op geabonneerd en kunt er mee werken in Google Agenda op het web.

Een Google Agenda aan de synchronisatie toevoegen

Alleen de agenda's die u hebt gemaakt of waarop u op het web bent geabonneerd maar die u eerder uit uw lijst met agenda's hebt verwijderd, worden getoond in de lijst met agenda's die u kunt toevoegen.

1. Druk in een willekeurige agendaweergave op MENU en tik op **Meer > Agenda's**.
2. Druk nogmaals op MENU en tik op **Agenda's toevoegen**.
3. Selecteer een Google Agendaom aan uw lijst met agenda's toe te voegen en tik op **OK**.
4. Druk op **VORIGE** om de agenda met de nieuwe wijzigingen bij te werken en keer terug naar de agendaweergave die u bekeek.

Agenda-instellingen wijzigen

U kunt de instellingen van Agenda aanpassen om aan te geven hoe deze gebeurtenissen moet weergeven en hoe u van komende gebeurtenissen op de hoogte wordt gebracht. Druk in een willekeurige agendaweergave op MENU en tik op **Meer > Instellingen** om de instellingen van de Agenda te openen.

Herinneringsinstellingen

Kies hoe u wilt dat Agenda herinneringen stuurt voor aanstaande gebeurtenissen.

Alle agenda's	Selecteer dit keuzevakje om dezelfde instellingen voor herinneringen voor alle soorten agenda's te gebruiken. Als u dit keuzevakje wist, kunt u voor elke agenda eigen instellingen opgeven.
Alarmtonen en meldingen instellen	Geef op dat een herinnering een alarm moet openen of u een melding sturen, of schakel meldingen van gebeurtenissen uit.
Standaard herinneringstijd	Kies hoe lang voor een gebeurtenis u wilt worden gewaarschuwd.
Beltoon selecteren	Selecteer een beltoon die moet klinken als u een herinnering ontvangt.
Trillen	Kies of uw telefoon moet trillen als u een melding voor een gebeurtenis ontvangt.
Afgewezen gebeurtenissen verbergen	Kies of u gebeurtenissen wilt verbergen of weergeven waarvoor u uitnodigingen hebt afgewezen.

Agendaweergaveinstellingen

Kies wat er in de Agenda verschijnt als u deze opent en wat getoond wordt in de weergaven Dag, Week en Maand.

Starten in	Kies de standaard agendaweergave die bij het openen van Agenda verschijnt.
Dagweergaven	Kies of u de dagweergave in de vorm van een lijst met gebeurtenissen of een lijst met tijden wilt tonen.
Eerste dag van de week	Stel de weergaven Maand en Week in om op een zondag of een maandag te beginnen.
Weer opnemen	Zorg er voor dat dit keuzevakje is geselecteerd zodat weersinformatie wordt getoond in de lijst met gebeurtenissen in de dagweergave.
Stad	Standaard geeft de Dagweergave het weer van uw huidige locatie weer. U kunt echter ook het weer in een andere stad laten weergeven.

Over de widget Agenda

U kunt een widget Agenda toevoegen aan uw beginscherm. Dit bevat meerdere agendaweergaven. Tik op een dag of gebeurtenis in de widget om de toepassing Agenda te openen. Zie "Het beginscherm persoonlijk maken met widgets" in het hoofdstuk Persoonlijk maken als u wilt weten hoe u een widget toevoegt.

Klok en weer

Over de widget HTC Klok

Gebruik de widget HTC Klok om de huidige datum, tijd en locatie te bekijken. Deze is standaard aan het beginscherm toegevoegd. Tik op de afbeelding van het weer om de toepassing Weer te openen voor nieuwe weersvoorspellingen. Zie “Het weer bekijken” voor details.

Als u de tijd van een andere stad wilt weergeven, voegt u een volgende klok-widget toe aan het uitgebreide beginscherm. Maak een keuze uit een groot aantal weergaven en ontwerpen. Zie “Het beginscherm persoonlijk maken met widgets” in het hoofdstuk Persoonlijk maken als u wilt weten hoe u een widget toevoegt.



Over de toepassing Klok

Haal meer uit de toepassing Klok dan alleen de standaard datum en tijd. Gebruik uw telefoon als bureauklok, compleet met weersinformatie. Of gebruik hem als wekker of schermbeveiliging. Als wereldklok laat hij zien hoe laat het is in verschillende steden over de hele wereld. U kunt hem ook instellen als wekker, stopwatch, en afteltimer.

Op de volgende manieren kunt u de toepassing Klok openen:

- Tik op de widget HTC Klok op het beginscherm.
- Tik in het beginscherm op  en vervolgens op Klok.

Tik op de tabs op de onderste rij of schuif uw vinger over de tabs om tussen de verschillende functies van de toepassing Klok te wisselen.



- 1 Tabblad Bureauklok
- 2 Tabblad Wereldklok
- 3 Tabblad Alarmklok
- 4 Tabblad Stopwatch
- 5 Tabblad Timer

De Bureauklok

Als u de toepassing Klok opent, verschijnt direct het scherm Bureauklok.

De Bureauklok toont de datum, de tijd en het weer. Hij bevat ook een wekker-indicator en een indicator voor het batterijniveau. U kunt het scherm dempen zodat alleen de tijd en datum zichtbaar zijn.



- 1 Toont of de wekker is in- of uitgeschakeld. Zie “De wekker instellen” als u wilt weten hoe u de wekker instelt.
- 2 Toont de weersinformatie voor de huidige locatie. Tik hier op om de toepassing Weer te openen waar u de weersverwachting voor de komende paar dagen ziet. Zie “Het weer bekijken” voor meer informatie over de toepassing Weer.
- 3 Toont het batterijniveau. Dit is alleen zichtbaar als de telefoon is aangesloten op de voedingsadapter of is verbonden met uw computer.
- 4 Tik op deze knop om het scherm te dimmen, zodat alleen de tijd en datum zichtbaar zijn. Tik ergens anders in het scherm of druk op de knop VORIGE om het scherm weer helder te maken.
- 5 Tik op deze knop om het scherm te dimmen en de screensavermodus te starten. In de screensavermodus veranderen de datum en tijd telkens na een paar minuten van positie. Tik ergens anders in het scherm of druk op de knop VORIGE om het scherm weer helder te maken.

U kunt het scherm van de burea klok wijzigen zodat de datum en tijd van een andere tijdzone worden getoond. Zie “De tijdzone, datum en tijd instellen” als u wilt weten hoe u een andere tijdzone kiest.

Wereldklok

Gebruik het scherm Wereldklok van de toepassing Klok om de huidige tijd op verschillende plaatsen ter wereld tegelijk te zien. U kunt ook uw woonplaats instellen, meer steden toevoegen aan de lijst van de wereldklok, en de tijdzone, datum en tijd met de hand instellen.



De woonplaats instellen

1. Tik op de widget HTC Klok op het beginscherm.
2. Tik op de tab Wereldklok.
3. Druk op BEGIN en tik op Thuis-instellingen.
4. Typ de naam van uw woonplaats. Tijdens het typen wordt de lijst gefilterd zodat de bijpassende steden en landen worden getoond.
5. Blader door de lijst en tik op uw woonplaats.

Datum, tijdzone en tijd instellen

Als u de tijdzone, datum en tijd met de hand wilt instellen, moet u eerst de automatische tijdsynchronisatie uitschakelen.

1. Tik op de widget HTC Klok op het beginscherm.
2. Tik op de tab Wereldklok.
3. Druk op MENU en tik op Plaatselijke tijdstellingen om het scherm Datum- en tijdstellingen te openen.
4. Maak het selectievakje Automatisch leeg.
5. Tik op Tijdzone selecteren. Blader door de lijst en tik op de gewenste tijdzone.

6. Tik om de datum te wijzigen op **Datum instellen**. Stel de datum in door de bladerwielletjes voor dag, maand en jaar op het scherm te verdraaien en tik op **OK**.
7. Tik om de tijd te wijzigen op **Tijd instellen**. Stel de tijd in door de bladerwielletjes voor uur en minuut op het scherm te verdraaien en tik op **OK**.
8. Selecteer het keuzevakje **24-uurs indeling gebruiken** om te schakelen tussen een 12-uurs of 24-uurs indeling.
9. Tik op **Datumindeling selecteren** en selecteer hoe u data op uw telefoon wilt weergeven. (De geselecteerde datumnotatie wordt ook toegepast op de datumweergave in de wekker.)



U kunt ook op MENU drukken en op **Instellingen > Datum en tijd** tikken om het scherm Datum- en tijdsinstellingen te openen.

Een stad toevoegen aan het scherm Wereldklok.

Voeg meer steden toe aan het scherm Wereldklok zodat u direct de datum en tijd in deze steden kunt bekijken. Naast de huidige stad en de woonplaats kan de wereldklok maximaal 15 steden tonen.

1. Tik op de widget HTC Klok op het beginscherm.
2. Tik op de tab **Wereldklok**.
3. Tik op **Stad toevoegen**. Typ de naam van de stad die u wilt toevoegen. Tijdens het typen, wordt de lijst gefilterd om de bijpassende steden en landen te tonen.
4. Blader door de lijst en tik op de stad die u wilt toevoegen.

De wekker instellen

U kunt het scherm Alarmsignalen van de toepassing Klok gebruiken om een of meer weksignalen in te stellen.



Een alarm instellen

1. Tik op de widget HTC Klok op het beginscherm.
2. Tik op het tabblad **Alarmsignalen**.
3. Selecteer het keuzevakje voor een alarm en tik op dat alarm.
4. Sleep in het scherm Alarm instellen met uw vinger omhoog of omlaag om de bladerwielletjes voor de tijd te rollen en de alarmtijd in te stellen.
5. Blader door het scherm Alarm instellen om alle beschikbare alarmopties te bekijken. U kunt:
 - De **Beschrijving** voor het alarm invoeren en het **Alarmgeluid** kiezen dat u wilt gebruiken.
 - Tik op **Herhalen**. Selecteer de weekdays waarop het alarm moet afgaan en tik op **OK**.
 - Tik in het keuzevakje **Trillen** als u wilt dat de telefoon ook trilt als het alarm afgaat.
6. Tik op **Gereed** als u klaar bent met het instellen van het alarm.



- Tik in het keuzevakje van een alarm om dit te verwijderen, waarmee u het alarm uitschakelt.
- Als u meer dan drie alarmsignalen moet instellen, drukt u op **MENU** terwijl het scherm Alarmsignalen is geopend, waarna u op **Alarm toevoegen** tikt.

Een alarm verwijderen

1. Tik op de widget HTC Klok op het beginscherm.
2. Tik op het tabblad **Alarmsignalen**.
3. Druk in het tabblad **Alarmsignalen** op **MENU** en tik op **Verwijderen**.
4. Voer de items in die u wilt verwijderen en tik op **Verwijderen**.

De instellingen voor het alarmgeluid wijzigen

Als u een of meer alarmsignalen hebt ingesteld, kunt u de instellingen wijzigen zoals het volume, de tijdsduur voor het uitstellen, enzovoort.

1. Tik op de widget HTC Klok op het beginscherm.
2. Tik op het tabblad **Alarmsignalen**.
3. Druk in het tabblad **Alarmsignalen** op **MENU** en tik op **Instellingen**. U kunt de volgende instellingen wijzigen:

Alarm in stille modus	Deze optie is standaard geselecteerd. Hierdoor klinkt het alarmsignaal, ook als het volume van de telefoon op stille modus is ingesteld. Wis dit keuzevakje als u wilt dat het alarm evenmin geluid heeft als het volume in de stille modus staat.
Alarmvolume	Stel het volumeniveau voor het alarmsignaal in.
Uitsteltijd	Stel in hoe lang het volgende alarm wordt uitgesteld.

Gedrag zijknop

Kies wat er gebeurt met het alarmsignaal als u op de knop op de zijkant (VOLUME OMHOOG/OMLAAG) van de telefoon drukt. U kunt de knop instellen op uitstellen, het alarmsignaal stoppen, of de knop uitschakelen.

De knop werkt alleen als het telefoonscherm niet is vergrendeld. Tik terwijl u in het vergrendelscherm staat op de knop **Sluimeren** om het alarm uit te stellen of schuif omlaag over het scherm om het alarm uit te schakelen.

Het weer bekijken

Als u hebt ingestemd met het inschakelen van de locatieservice toen u de telefoon voor het eerst hebt ingeschakeld, ziet u het weer van de huidige locatie in de widget HTC Klok in het beginscherm.

U kunt ook de huidige weersinformatie en de weersvoorspellingen voor de komende vier dagen van de week bekijken. Naast het weer voor uw huidige locatie toont deze toepassing ook de weersverwachtingen voor andere steden wereldwijd.



Als u de locatieservice niet hebt ingesteld, kunt u dat alsnog doen in de instellingen van uw telefoon zodat u het weer van uw huidige locatie kunt bekijken op de widget HTC Klok, de toepassing Weer en de widget Weer. Druk op MENU, tik op **Instellingen > Location** en selecteer het keuzevakje **Draadloze netwerken**.

1. Maak verbinding met internet met de Wi-Fi- of gegevensverbinding van uw telefoon. Zie het hoofdstuk over Internet als u wilt weten, hoe dat moet.
2. Tik in het beginscherm op  en tik op **Weer**.
3. In het scherm Weer ziet u eerst het weer van de huidige locatie. Ga met uw vinger omhoog of omlaag over het scherm als u het weer op een andere locatie wilt zien.

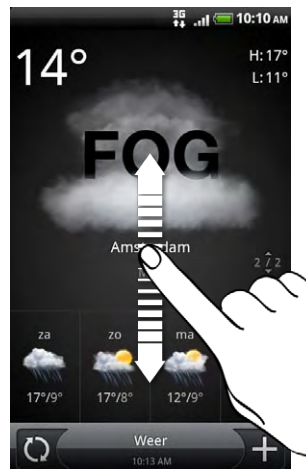

4. De toepassing Weer downloadt automatisch de meest recente weerupdates en toont deze. Tik op  om de informatie bij te werken.
5. Als u meer weersinformatie op het web wilt zien, tikt u op **Weer** midden onder in het scherm Weer.

Een stad toevoegen aan het scherm Weer

Voeg meer steden toe aan het scherm Weer zodat u direct de weersverwachtingen voor deze steden kunt bekijken. Naast de huidige locatie kan het scherm Weer maximaal 15 steden weergeven.

1. Tik in het scherm Weer op .
2. Typ de locatie die u wilt toevoegen. Tijdens het typen wordt de lijst gefilterd om de mogelijke locaties te tonen aan de hand van de getypte letters.
3. Tik op de gewenste stad om deze te selecteren.

De volgorde van steden in het scherm Weer wijzigen

1. Druk in het scherm Weer op MENU en tik op **Herordenen**.
2. Houd  ingedrukt aan het einde van het item dat u wilt verplaatsen. Als de rij groen is gemarkeerd, sleept u deze naar de nieuwe positie en laat u los.
3. Tik op **Gereed**.

Steden van het scherm Weer verwijderen

1. Druk in het tabblad Weer op MENU en tik op **Verwijderen**.
2. Voer de steden in die u wilt verwijderen en tik op **Verwijderen**.

Opties voor Weer wijzigen

1. Druk in het tabblad Weer op MENU en tik op **Instellingen**.
2. U kunt de volgende instellingen wijzigen:

Automatisch updaten	Selecteer het keuzevakje om de weersvoorspelling automatisch te downloaden.
Updateschema	Stel een schema in voor automatische updates.
Temperatuurschaal	Kies of de temperatuur in Celsius of Fahrenheit moet worden weergegeven.

Over de widget Weer

Gebruik de widget Weer om direct de weersverwachtingen voor de huidige locatie en voor andere steden te bekijken zonder dat u de toepassing Weer moet openen. De widget Weer bevat verschillende weergaven en stijlen.

U kunt de widget op het beginscherm plaatsen als dat nog niet is gebeurd. Zie “Het beginscherm persoonlijk maken met widgets” in het hoofdstuk Persoonlijk maken als u wilt weten hoe u een widget toevoegt.

Internetverbindingen

Gegevensverbinding

Uw telefoon wordt automatisch ingesteld voor het gebruik van de gegevensverbinding van uw mobiele aanbieder als u het apparaat voor het eerst inschakelt (als de SIM-kaart is geplaatst).

Controleren welke gegevensverbinding u gebruikt

1. Druk in het beginscherm op MENU en tik op **Instellingen**.
2. Tik op **Draadloos en netwerken > Mobiele netwerken > Aanbiederkeuze** of op **Namen draadloze toegangspunten**.

De gegevensverbinding in- of uitschakelen

Het uitschakelen van de gegevensverbinding verlengt de levensduur van de batterij en bespaart kosten voor gegevensverkeer. Als de gegevensverbinding echter niet is ingeschakeld en u bent ook niet met een Wi-Fi netwerk verbonden, ontvangt u geen automatische updates van uw e-mail, sociale netwerkaccounts en andere gesynchroniseerde informatie.

1. Druk in het beginscherm op MENU en tik op **Instellingen**.
2. Tik op **Draadloos & netwerken**.
3. Klik in het keuzevakje **Mobiel netwerk** om de gegevensverbinding in te schakelen; maak het keuzevakje leeg om de verbinding uit te schakelen.

Een nieuw toegangspunt maken

Voordat u voor uw telefoon een nieuwe gegevensverbinding toevoegt, moet u de naam en instellingen van het toegangspunt (inclusief gebruikersnaam en wachtwoord indien nodig) aanvragen bij uw mobiele aanbieder.

1. Druk in het beginscherm op MENU en tik op **Instellingen**.
2. Tik op **Draadloze bediening > Mobiele netwerken > Namen draadloze toegangspunten**.
3. Druk in het venster APNs op MENU en tik op **Nieuwe APN**.
4. Typ de APN-instellingen in het venster Toegangspunt bewerken. Tik op een APN-instelling om deze te bewerken.
5. Druk op MENU en tik op **Opslaan**.

Data roaming inschakelen

Maak verbinding met de netwerken van partners van uw mobiele aanbieder voor toegang tot dataservices wanneer u buiten het bereik van het netwerk van de mobiele aanbieder bent.



Het gebruik van gegevensverbindingen tijdens roaming kan veel geld kosten. Neem contact op met uw mobiele aanbieder over de tarieven voor roaming voordat u daar gebruik van maakt.

1. Druk in het beginscherm op MENU en tik op **Instellingen**.
2. Tik op **Draadloos en netwerken > Mobiele netwerken** en selecteer het keuzevakje **Gegevensroaming**.

U kunt ook het keuzevakje **Geluid voor gegevensroaming** selecteren als u wilt dat de telefoon geluid maakt zodra u verbinding maakt met een roaming netwerk.

Wi-Fi

Om Wi-Fi op uw telefoon te gebruiken, hebt u toegang nodig tot een draadloos toegangspunt of "hotspot". De beschikbaarheid en sterkte van het Wi-Fi signaal verschilt afhankelijk van de objecten, zoals gebouwen of een muur tussen kamers waar het Wi-Fi signaal doorheen moet.

Wi-Fi inschakelen en verbinding maken met een draadloos netwerk

1. Druk in het beginscherm op MENU en tik op **Instellingen**.
2. Tik op **Draadloos en netwerken** en klik in het keuzevakje **Wi-Fi** om de verbinding in te schakelen. De telefoon scant naar beschikbare draadloze netwerken.
3. Tik op **Wi-Fi-instellingen**. De netwerknamen en beveiligingsinstellingen van de gevonden Wi-Fi-netwerken worden in het deel **Wi-Fi-netwerken** getoond.
4. Als het draadloze netwerk waarmee u verbinding wilt maken niet in de lijst met gedetecteerde netwerken staat, schuift u omlaag en tikt u op **Wifi-netwerk toevoegen**. Voer de instellingen van het draadloze netwerk in en tik op **Opslaan**.
5. Tik op het gewenste Wi-Fi-netwerk om daar verbinding mee te maken.
 - Wanneer u een open netwerk selecteert, wordt u automatisch verbonden met het netwerk.
 - Als u een netwerk selecteert dat met WEP is beveiligd, typt u de WEP (beveiligings)-sleutel en tikt u op **Verbinding maken**.



Afhankelijk van het type netwerk en de beveiligingsinstellingen moet u mogelijk meer informatie opgeven of een beveiligingscertificaat kiezen.

Wanneer uw telefoon verbinding heeft met een draadloos netwerk, wordt het Wi-Fi-pictogram  weergegeven in de statusbalk en ziet u de signaalsterkte (aantal verlichte balken).

De volgende keer dat uw telefoon verbinding maakt met een beveiligd draadloos netwerk dat u eerder hebt gebruikt, wordt u niet meer gevraagd om de sleutel of andere beveiligingsgegevens in te voeren, behalve wanneer u de fabrieksinstellingen van de telefoon terugzet.

Verbinding maken met een Wi-Fi netwerk met EAP-TLS beveiliging

U moet mogelijk een netwerkcertificaat (*.p12) op uw telefoon installeren voordat u verbinding kunt maken met een Wi-Fi netwerk met het EAP-TLS verificatieprotocol.

1. Sla het certificaat op in de basismap van de geheugenkaart.
2. Druk in het beginscherm op MENU en tik op **Instellingen**.
3. Tik op **Beveiliging > Installeren van SD-kaart**.
4. Selecteer het netwerkcertificaat dat nodig is om het EAP-TLS-netwerk te bereiken.
5. Volg de stappen in het vorige deel om verbinding te maken met het Wi-Fi netwerk.

De status van draadloze netwerken controleren

1. Druk in het beginscherm op MENU en tik op **Instellingen**.
2. Tik op **Draadloos & netwerken**.
3. Tik in het scherm Draadloos en netwerken op **Wi-Fi-instellingen** en vervolgens op het draadloze netwerk waarmee de telefoon is verbonden.

Een bericht verschijnt met de naam van het Wi-Fi netwerk, de status, snelheid, signaalsterkte enzovoort.



Als u de instellingen van het draadloze netwerk van de telefoon wilt verwijderen, tikt u op **Vergeeten**. U moet de instellingen opnieuw invoeren als u verbinding wilt maken met dit draadloze netwerk.

Verbinding maken met een ander Wi-Fi-netwerk

1. Druk in het beginscherm op MENU en tik op **Instellingen**.
2. Tik op **Draadloos en netwerken > Wi-Fi-instellingen**. Gedetecteerde draadloze netwerken worden in de sectie Wi-Fi networks getoond.
3. Als u handmatig wilt scannen naar beschikbare draadloze netwerken, drukt u in het scherm Wi-Fi-instellingen op MENU en tikt u op **Scannen**.
4. Tik op een Wi-Fi-netwerk om verbinding te maken.

Verbindingswidgets toevoegen

Voeg de widgets Mobiel netwerk en Wi-Fi aan de widget Data dashboard in het beginscherm toe zodat u deze verbindingen sneller in of uit kunt schakelen. Tik op de widget of op het pictogram om de verbinding in of uit te schakelen.



Zie “Een widget toevoegen” in het hoofdstuk Persoonlijk maken als u wilt weten hoe u een widget toevoegt.

Verbinding maken met een virtual private network (VPN)

Vanaf uw telefoon kunt u virtual private networks (VPNs) toevoegen, instellen en beheren waardoor u verbinding kunt maken en netwerkbronnen gebruiken binnen een beveiligd lokaal netwerk, zoals uw bedrijfsnetwerk.

Afhankelijk van het type VPN dat u op uw werk gebruikt, kan u worden gevraagd om uw aanmeldgegevens in te voeren en beveiligingscertificaten te installeren voordat u verbinding kunt maken met het bedrijfsnetwerk. Uw netwerkbeheerder kan u deze informatie geven.

Verder moet de telefoon eerst een Wi-Fi of gegevensverbinding opzetten voordat u een VPN-verbinding kunt starten. Zie voor informatie over het opzetten en gebruiken van deze verbindingen op uw telefoon “Gegevensverbinding” en “Wi-Fi” in dit hoofdstuk.

De beveiligde opslag voor aanmeldgegevens instellen

Als uw netwerkbeheerder u opdracht geeft om beveiligingscertificaten te downloaden en installeren, moet u eerst de beveiligde opslag voor aanmeldgegevens op uw telefoon instellen.

1. Druk in het beginscherm op MENU en tik op **Instellingen**.
2. Tik op **Beveiliging > Wachtwoord instellen**.
3. Stel een wachtwoord in voor de opslag van referenties.
4. Rol omlaag en bevestig het wachtwoord en tik vervolgens op **OK**.
5. Selecteer het keuzevakje **Beveiligde aanmeldgegevens gebruiken**.

Download en installeer de certificaten die u nodig hebt om uw lokale netwerk te kunnen bereiken. Uw netwerkbeheerder kan u uitleggen hoe u dit moet doen.

Een VPN-verbinding toevoegen

1. Druk in het beginscherm op MENU en tik op **Instellingen**.
2. Tik op **Draadloos en netwerken > VPN-instellingen**.
3. Tik op **VPN toevoegen** en vervolgens op het type VPN dat u wilt toevoegen.
4. Tik op de VPN-instellingen en stel ze in volgens de beveiligingsgegevens die u van uw netwerkbeheerder hebt gekregen.
5. Druk op MENU en tik op **Opslaan**.

De VPN wordt vervolgens toegevoegd aan de sectie VPNs van het scherm VPN-instellingen.

Verbinding maken met een VPN

1. Druk in het beginscherm op MENU en tik op **Instellingen**.
2. Tik op **Draadloos en netwerken > VPN-instellingen**.
3. Tik in het gedeelte VPNs op de VPN waarmee u verbinding wilt maken.
4. Als daarom wordt gevraagd, geeft u uw aanmeldgegevens op en tikt u op **Verbinden**.
Nadat de verbinding is gemaakt, verschijnt het pictogram voor de verbonden VPN  in het systeemvak van de titelbalk.

Open de webbrowser om bronnen zoals uw bedrijfsintranet te openen.

De verbinding met een VPN verbreken

1. Houd de titelbalk ingedrukt en schuif omlaag om het meldingenvenster te openen.
2. Tik op de VPN-verbinding om terug te keren naar het scherm met VPN-instellingen, en tik op de VPN-verbinding om deze te verbreken.

Als de verbinding tussen de telefoon en de VPN is verbroken, verschijnt het pictogram voor een verbroken VPN-verbinding  in het meldingengebied van de titelbalk.

Uw telefoon als modem gebruiken (tethering)

Is voor uw computer geen internetverbinding beschikbaar? Geen probleem. Gebruik de gegevensverbinding van uw telefoon om met uw computer verbinding te maken met internet.

Om de gegevensverbinding te kunnen gebruiken, moet de SIM-kaart in de telefoon steken. Zie “Gegevensverbinding” eerder in dit hoofdstuk als u wilt weten hoe u de gegevensverbinding moet instellen en gebruiken.

Voordat u uw telefoon als modem kunt gebruiken, moet u eerst HTC Sync op uw computer installeren. Zie “Synchroniseren met de computer” in eht hoofdstuk Accounts en synchronisatie voor instructies over de installatie van HTC Sync.

1. Controleer of de gegevensverbinding van uw telefoon is ingeschakeld. Zie “De gegevensverbinding in- of uitschakelen” eerder in dit hoofdstuk om te zien hoe u de gegevensverbinding van de telefoon inschakelt.

2. Sluit de telefoon aan op uw computer met de USB-kabel.
3. Als het scherm Verbinden met pc verschijnt, kiest u **USB-tethering** en tikt daarna op **Gereed**.

Uw telefoon via een computer met internet verbinden (Internet pass-through)

Als u voor uw telefoon geen gegevensverbinding hebt of u hebt geen toegang tot een Wi-Fi netwerk, kunt u toch online gaan met uw telefoon via de gedeelde internetverbinding van uw computer.

Voordat u uw computer als modem kunt gebruiken, moet u eerst HTC Sync op uw computer installeren. Zie “Synchroniseren met de computer” in eht hoofdstuk Accounts en synchronisatie voor instructies over de installatie van HTC Sync.

1. Controleer of uw computer met internet is verbonden.



Twee zaken die u moet controleren voor de internetverbinding van uw computer. Een: we raden aan om de firewall van uw lokale netwerk uit te schakelen. Twee: als uw computer via PPP verbinding maakt met internet (zoals inbellen, xDSL of VPN) ondersteunt Internet Pass-through alleen het TCP-protocol.

2. Sluit de telefoon aan op uw computer met de USB-kabel.
3. Als het scherm Verbinden met pc verschijnt, kiest u **Internet doorgifte** en tikt u op **Gereed**.
4. Tik in het berichtvenster op **OK**.

Uw telefoon als draadloze router gebruiken

Deel uw gegevensverbinding met andere apparaten door van uw telefoon een draadloze router te maken. Controleer of de gegevensverbinding van de telefoon is ingeschakeld voordat u deze als draadloze router kunt gebruiken. Zie “Gegevensverbinding” eerder in dit hoofdstuk als u wilt weten hoe u de gegevensverbinding van uw telefoon moet instellen en gebruiken.

1. Druk in het beginscherm op MENU en tik op **Instellingen**.
2. Tik op **Draadloos en netwerken > Instellingen voor draagbare Wi-Fi hotspot**.



De eerste keer dat u Draagbare Wi-Fi hotspot opent, verschijnt een korte uitleg over de werking van de toepassing. Tik op **OK**.

3. Typ een naam in **Routernaam (SSID)** of gebruik de standaard routernaam.
4. Kies het type **Beveiliging** en stel het **Wachtwoord** (sleutel) voor uw draadloze router in. Als u in Beveiliging **Geen** hebt geselecteerd, hoeft u geen wachtwoord in te voeren.

Het wachtwoord is de sleutel die anderen op hun apparaat moeten typen zodat ze verbinding met uw telefoon kunnen maken en deze als draadloze router gebruiken.

5. Selecteer het keuzevakje **Draagbare Wi-Fi hotspot** om de draadloze router van de telefoon in te schakelen.

Uw telefoon is klaar voor gebruik als draadloze router als u in de statusbalk  ziet. Slechts twee apparaten kunnen tegelijkertijd verbinding maken met de router van uw telefoon dus als een derde apparaat verbinding probeert te maken, lukt dat niet.

Web browser

De webbrowser van uw telefoon gebruiken



U moet een actieve gegevensverbinding of Wi-Fi verbinding hebben voor toegang tot internet.

Open de webbrowser op een van de volgende manieren en ga over het web surfen:

- Tik in het beginscherm op **Internet**.
- Tik in het beginscherm op  > **Internet**.

Naar een webpagina gaan

1. Druk in het browserscherm op MENU en tik in het URL-veld bovenin het scherm.
2. Voer het adres van de webpagina in met het toetsenbord. Tijdens het invoeren van het adres worden overeenkomende adressen van webpagina's op het scherm weergegeven. Tik op een adres om direct naar de webpagina te gaan of voer het gehele webadres in.

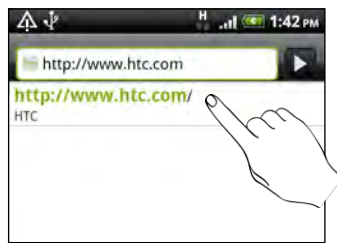

3. Tik op ENTER  op het toetsenbord op uw scherm.

De startpagina instellen

1. Druk in het Bladerensscherm op MENU en tik op **Meer > Instellingen > Startpagina instellen**.
2. Selecteer in het scherm Startpagina instellen welke startpagina u wilt gebruiken.

De schermstand wijzigen

De telefoon wijzigt automatisch de schermstand afhankelijk van hoe u de telefoon vasthoudt.

Kantel de telefoon om de webpagina in liggende stand te bekijken.



Als de schermstand niet automatisch verandert, moet u de automatische schermstand inschakelen. Druk in het beginscherm op MENU, tik op **Instellingen > Weergave** en selecteer het keuzevakje **Scherm autom. draaien**.

Volledige versies van alle websites bekijken

Sommige websites tonen een mobiele versie van hun pagina's aan webbrowsers op telefoons. U kunt ook voor deze sites kiezen om de volledige versie van alle pagina's weer te geven.

Druk op MENU, tik op **Meer > Instellingen**, en wis het keuzevakje **Mobiele weergave**.

Kiezen wanneer u Flash-materiaal wilt weergeven

Kies welk Flash®-materiaal u wilt bekijken door naar **Op aanvraag** te gaan. Door naar **Op aanvraag** te gaan, bepaalt u wanneer Flash-materiaal in een webpagina verschijnt.

1. Druk in het browserscherm op MENU en tik op **Meer > Instellingen > Plugins inschakelen**.
2. Tik op **Op aanvraag**.

Na naar **Op aanvraag** te zijn gegaan, kunt u het Flash-materiaal weergeven door op  op de webpagina te tikken.

Over een webpagina navigeren

U kunt met uw vinger over het scherm veegen om te navigeren en om andere delen van de webpagina te bekijken.

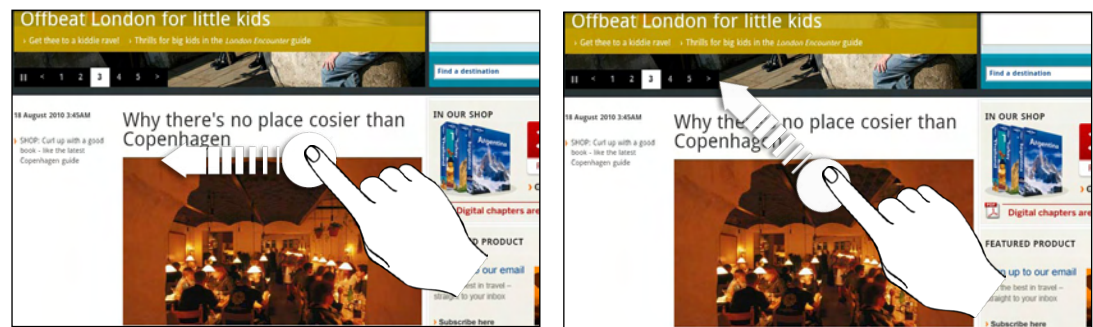

In- of uitzoomen op een webpagina

Tik tweemaal snel op het scherm om in te zoomen en tik daarna tweemaal snel op het scherm om uit te zoomen. U kunt ook uw vingers op het scherm uit elkaar of naar elkaar toe schuiven om in of uit te zoomen.

Een koppeling op een webpagina selecteren

U kunt met uw vinger op een koppeling tikken om deze te openen, of een link ingedrukt houden voor meer opties.

Koppeling	Handelingen
Adres webpagina (URL)	<ul style="list-style-type: none"> ▪ Tik op de koppeling om de webpagina te openen. ▪ Houd de koppeling aangetikt om een menu te openen. Hiermee kunt u de koppeling openen, een bladwijzer toewijzen, kopiëren naar het klembord of delen via e-mail.
E-mailadres	<ul style="list-style-type: none"> ▪ Tik om een e-mailbericht naar het e-mailadres te sturen. ▪ Houd het e-mailadres aangetikt en tik in het menu op Kopiëren om het e-mailadres naar het klembord te kopiëren. U kunt het e-mailadres later plakken wanneer u een nieuwe contactpersoon maakt of een nieuw e-mailbericht verzendt.

Een adres of telefoonnummer op een webpagina selecteren

U kunt op een webpagina een adres op de kaart zetten of een telefoonnummer bellen.

Koppeling	Handelingen
Locatieadres	Tik op het adres om het te kopiëren of zet het op de kaart met Google Maps™.
Telefoonnummer	Tik op het telefoonnummer om dit te kopiëren, een SMS naar dat nummer te sturen, of het nummer op te slaan voor een contact in Contacten.

Een nieuw browservenster openen

Open meerdere browservensters om het gemakkelijker te maken om van de ene website naar de andere te gaan. U kunt maximaal 4 browservensters openen.

1. Druk tijdens het bekijken van een webpagina op MENU en tik op **Windows**.
2. Tik op .

Een nieuw browservenster verschijnt met de ingestelde startpagina.

Tussen browservensters schakelen

1. Verricht een van de volgende handelingen tijdens het bekijken van een webpagina:
 - Druk op MENU en tik op **Vensters**.
 - Knijp op het scherm (uitzoomen) tot u de andere browservensters ziet.
2. Selecteer het browservenster dat u wilt bekijken door met uw vinger van rechts naar links over het scherm te schuiven.



U kunt ook het volgende doen:



1. Tik op een webpagina om deze in de modus Volledig scherm te bekijken.
2. Tik op  om een webpagina te sluiten.

Toepassingen van het web downloaden



Alle gedownloade toepassingen worden opgeslagen op de geheugenkaart. Voordat u een toepassing van het web downloadt, moet u zorgen dat u een geheugenkaart in de telefoon hebt geïnstalleerd. Zie het hoofdstuk Aan de slag voor informatie over de installatie van een geheugenkaart.

Voordat u toepassingen van het web kunt downloaden, moet u eerst de downloadoptie inschakelen in de telefooninstellingen.

1. Druk in het beginscherm op MENU en tik op **Instellingen**.
2. Tik op **Toepassingen** en selecteer het keuzevakje **Onbekende bronnen**.
3. Wanneer het aandachtsvenster verschijnt, tikt u op **OK**.



Toepassingen die u via het web downloadt, kunnen van onbekende bronnen zijn. Download alleen toepassingen van vertrouwde bronnen, zoals de Android market, om uw telefoon en persoonlijke gegevens te beschermen. Zie "Toepassingen op Android Market zoeken en installeren" in het hoofdstuk Meer toepassingen voor details.

Downloads bekijken

Druk tijdens het bekijken van een webpagina op MENU en tik op **Meer > Downloads**.

Tekst kopiëren, informatie opzoeken, en delen

U kunt tekst selecteren en vervolgens:

- Kopiëren.
- Zoek met Google Search.
- Opzoeken in Wikipedia, YouTube, of Google Woordenboek.
- Een vertaling ophalen bij Google Vertaling.
- De tekst delen in een nieuw e-mail-, SMS- of MMS-bericht of in de statusupdate op een sociaal netwerk.

Tekst zoeken in een webpagina

1. Druk tijdens het bekijken van een webpagina op MENU en tik op **Meer > Op pagina zoeken**.
2. Typ waarnaar u zoekt. Tijdens het typen worden de overeenkomende tekens groen gemarkeerd. Tik op de linker of rechter pijl om naar het vorige of volgende overeenkomende item te gaan.



Tekst selecteren

1. Houd een woord ingedrukt.
2. Sleep de begin- en eindmarkeringen om de tekst te markeren die u wilt selecteren.



- 1 Begin- en eindmarkeringen. Sleep om het geselecteerde tekstgebied groter of kleiner te maken.





Om tekst in een koppeling te selecteren, houdt u de koppeling ingedrukt en tikt u op URL van koppeling kopiëren.

Tekst kopiëren en plakken

1. Nadat u de tekst hebt geselecteerd die u wilt kopiëren, tikt u op . De geselecteerde tekst wordt naar het klembord gekopieerd.
2. In een tekst invoerveld (bijvoorbeeld bij het schrijven van een bericht) drukt u op het punt waar u de tekst wilt inplakken.
3. Tik op Plakken.

Tekst zoeken of vertalen

1. Nadat u de tekst hebt geselecteerd die u wilt zoeken of vertalen, tikt u op .
2. Tik op een van de volgende tabs:

	Wikipedia. Zoek naar verwante informatie op Wikipedia, gebaseerd op de geselecteerde tekst.
	Google Search. Zoek naar verwante informatie met Google Search, gebaseerd op de geselecteerde tekst.
	YouTube. Zoek naar video's op YouTube, gebaseerd op de geselecteerde tekst.
	Google Vertalen. Vertaal de tekst naar een andere taal.
	Google Woordenboek. Zoek de geselecteerde tekst op in het woordenboek.

Tekst in een nieuw bericht of status-update voor een sociaal netwerk plakken

1. Nadat u de tekst hebt geselecteerd die u wilt delen, tikt u op .
2. Selecteer een optie om de tekst in een nieuw e-mail-, SMS- of MMS-bericht of in de statusupdate op een sociaal netwerk zoals Twitter te plakken. Zie de hoofdstukken E-mail, Berichten en Sociale netwerken voor meer informatie over het gebruik van deze opties.

Favorieten en eerder bezochte pagina's bekijken

U kunt zoveel bladwijzers opslaan als u wilt op de telefoon. U kunt ook een handige Geschiedenislijst openen met de sites die u hebt bezocht, of snel de pagina's bekijken die u het meest bezoekt.

Een bladwijzer voor een webpagina maken

1. Druk tijdens het bekijken van een webpagina op MENU en tik op **Bladwijzer maken**.
2. Bewerk eventueel de naam van de bladwijzer en tik op **Toevoegen**.

Een bladwijzer openen

1. Druk tijdens het bekijken van een webpagina op MENU en tik op **Bladwijzers**.
2. Ga in het tabblad Bladwijzers  naar de bladwijzer die u wilt openen en tik er op.

Een bladwijzer bewerken

1. Druk tijdens het bekijken van een webpagina op MENU en tik op **Bladwijzers**.
2. Druk in het tabblad Bladwijzers  op MENU en tik op **Bewerken**.
3. Tik op de bladwijzer die u wilt bewerken.
4. Voer uw wijzigingen in en tik op **Toevoegen**.

Een eerder bezochte pagina bekijken

1. Druk tijdens het bekijken van een webpagina op MENU en tik op **Bladwijzers**.
2. Ga in het tabblad Geschiedenis  naar de pagina die u wilt bekijken en tik daar op.

De lijst met eerder bezochte pagina's wissen

1. Druk tijdens het bekijken van een webpagina op MENU en tik op **Bladwijzers**.
2. Druk in het tabblad Geschiedenis  op MENU en tik op **Geschiedenis wissen**.

Een pagina bekijken die u regelmatig bezoekt

1. Druk tijdens het bekijken van een webpagina op MENU en tik op **Bladwijzers**.
2. Ga in het tabblad Meest bezocht  naar de pagina die u wilt bekijken en tik daar op.

De lijst met meest bezochte pagina's wissen

1. Druk tijdens het bekijken van een webpagina op MENU en tik op **Bladwijzers**.
2. Druk in het tabblad Meest bezocht  op MENU en tik op **Alles wissen**.

De weergave van bladwijzers of meest bezochte pagina's wijzigen

1. Druk tijdens het bekijken van een webpagina op MENU en tik op **Bladwijzers**.
2. Druk in het tabblad Bladwijzers  of Meest bezocht  op MENU en tik op **Miniaturen, Lijst** of **Raster** om de weergave te veranderen. Als u bijvoorbeeld een Miniatuur-weergave gebruikt en u wilt de bladwijzers in een raster zien, drukt u op MENU > **Lijst** en vervolgens op MENU > **Raster**.

Bladerenropties instellen

Pas de webbrowser aan uw manier van browsen aan. Stel de weergave, privacy en beveiligingsopties in als u met de webbrowser werkt.

Druk in het venster Bladerenr op MENU en tik op **Meer > Instellingen**.

Bluetooth

Bluetooth

Bluetooth in- of uitschakelen

1. Druk in het startscherm op MENU en tik op **Instellingen > Draadloos en netwerken**.
2. Schakel het selectievakje **Bluetooth** in of uit

Een nog eenvoudiger manier om Bluetooth in of uit te schakelen, is met de Bluetooth-widget in het beginscherm. Zie het hoofdstuk Personaliseren als u wilt weten hoe u widgets en snelkoppelingen aan het beginscherm toevoegt.



Schakel Bluetooth uit als u het niet gebruikt om de batterij te sparen of op plaatsen waar het gebruik van draadloze apparaten verboden is, zoals in vliegtuigen en ziekenhuizen.

De naam van de telefoon wijzigen

De naam van de telefoon identificeert uw telefoon bij andere apparaten.

1. Druk in het startscherm op MENU en tik op **Instellingen > Draadloos en netwerken > Bluetooth-instellingen**.
2. Als het keuzevakje **Bluetooth** niet is geselecteerd, moet u dit selecteren om Bluetooth in te schakelen.
3. Tik op **Apparaatnaam**.
4. Typ de naam van uw telefoon in het dialoogvenster en tik op **OK**.

Een Bluetooth-headset of car kit aansluiten

U kunt met een Bluetooth headset naar muziek luisteren of handsfree bellen met een compatibele Bluetooth headset of car kit. Gebruik dezelfde procedure voor het instellen van stereo audio en hands free.

- Als u met uw headset of car kit naar muziek wilt luisteren, moeten deze het A2DP Bluetooth-profiel ondersteunen.
 - Voordat u de headset aansluit, moet u deze zichtbaar maken zodat de telefoon hem kan vinden. Zie de handleiding van de headset als u wilt weten hoe dat moet.
1. Druk in het startscherm op MENU en tik op **Instellingen > Draadloos en netwerken > Bluetooth-instellingen**.
 2. Als het keuzevakje **Bluetooth** niet is geselecteerd, moet u dit selecteren om Bluetooth in te schakelen.
 3. Controleer of de headset ontdekt kan worden.
 4. Tik op **Scannen naar toestellen**. Uw telefoon gaat naar Bluetooth-apparaten zoeken die zich binnen het bereik bevinden.
 5. Als de naam van uw headset in het deel voor Bluetooth-apparaten verschijnt, tikt u op de naam. Vervolgens probeert uw telefoon automatisch een koppeling te maken met de headset.

- Als het niet lukt om automatisch een koppeling te maken, moet u de code invoeren die met de headset is meegeleverd.

De status van koppelen en verbinden wordt onder de handsfree hoofdtelefoon of carkit in de lijst met Bluetooth-apparaten weergegeven. Wanneer de Bluetooth-hoofdtelefoon of -carkit verbinding heeft gemaakt met uw telefoon, wordt het pictogram voor Bluetooth-verbinding  in de statusbalk weergegeven. Afhankelijk van het verbonden type headset of car kit kunt u hiermee beginnen met luisteren naar muziek en/of het voeren van telefoongesprekken.

Opnieuw verbinding maken met een headset of car kit

Gewoonlijk kunt u eenvoudig opnieuw verbinding maken met de headset door Bluetooth op de telefoon in te schakelen en de headset aan te zetten. Het kan echter zijn dat u de verbinding handmatig moet maken als de headset met een ander Bluetooth-apparaat is gebruikt.

- Druk in het startscherm op MENU en tik op **Instellingen > Draadloos en netwerken > Bluetooth-instellingen**.
- Als het keuzevakje **Bluetooth** niet is geselecteerd, moet u dit selecteren om Bluetooth in te schakelen.
- Controleer of de headset ontdekt kan worden.
- Tik op de naam van de headset in het deel voor Bluetooth-apparaten.
- Als om een code wordt gevraagd, kunt u 0000 of 1234 proberen, of de code opzoeken in de handleiding van de headset of car kit.

Als u nog steeds geen verbinding kunt maken met de headset of car kit, moet u de aanwijzingen volgen in “Een Bluetooth-apparaat ontkoppelen” in dit hoofdstuk en vervolgens de aanwijzingen volgen onder “Een Bluetooth-headset of car kit aansluiten.”

Een Bluetooth-apparaat ontkoppelen of de verbinding verbreken

De verbinding met een Bluetooth-apparaat verbreken

- Druk in het startscherm op MENU en tik op **Instellingen > Draadloos en netwerken > Bluetooth-instellingen**.
- Houdt in het vak Bluetooth-apparaten het apparaat ingedrukt waarmee u de verbinding wilt verbreken.
- Tik op **Verbinding verbreken**.

Een Bluetooth-apparaat ontkoppelen

U kunt uw telefoon zijn koppelingsinformatie voor een ander Bluetooth-apparaat laten vergeten.

Om opnieuw verbinding met dat apparaat te maken, moet u mogelijk de code opnieuw invoeren of bevestigen.

- Druk in het startscherm op MENU en tik op **Instellingen > Draadloos en netwerken > Bluetooth-instellingen**.
- Houdt in het vak Bluetooth-apparaten het apparaat ingedrukt waarmee u de koppeling wilt verbreken.

3. Tik op **Verbinding verbreken**.

Of tik op **Koppeling ongedaan maken** als het Bluetooth-apparaat op dit moment niet met de telefoon is verbonden.

Gegevens verzenden met Bluetooth

U kunt Bluetooth gebruiken om informatie te verzenden van uw telefoon naar een ander Bluetooth-apparaat zoals een telefoon of notebookcomputer. U kunt de volgende soorten informatie verzenden, afhankelijk van het apparaat waarheen u zendt:

- Foto's en video's
- Afspraken in de agenda
- Contacten
- Audiobestanden

Stel eerst het ontvangende apparaat in de ontdekbare modus in. Mogelijk moet u ook "Uitstraling ontvangen" of "Bestanden ontvangen" instellen. Zie de documentatie van het apparaat voor aanwijzingen over het ontvangen van informatie via Bluetooth.

De eerste keer dat u informatie uitwisselt tussen uw telefoon en een ander apparaat, moet u een code invoeren of bevestigen. Daarna zijn uw telefoon en het andere apparaat gekoppeld en hoeft u voortaan geen code meer in te voeren om informatie uit te wisselen.

1. Open op de telefoon de toepassing die de informatie of het bestand bevat dat u wilt verzenden.
2. Ga als volgt te werk voor het type onderdeel dat u wilt verzenden:

Gemaakte foto of video	Tik nadat u een foto of video hebt gemaakt op het voorbeeldscherm van Camera op de knop Delen  en tik op Bluetooth
Foto's of video's	<ol style="list-style-type: none"> 1. Kies een album in het tabblad Albums  van de toepassing Galerij. 2. Tik op de knop Delen  en tik op Bluetooth. 3. Selecteer de foto's en video's die u wilt delen en klik op Volgende.
Contacten	<ol style="list-style-type: none"> 1. Houd in het tabblad Allen  van de toepassing Contacten een contactpersoon ingedrukt en tik op Contact as vCard zenden. 2. Tik op het pijltje omlaag en selecteer Bluetooth in de lijst die verschijnt. <div style="text-align: center;">  </div>
Agendagebeurtenis	Houd in de dagweergave, weekweergave of agendaweergave de afspraak of gebeurtenis ingedrukt en tik op Delen > Bluetooth .
Muzieknummer	Terwijl het nummer wordt getoond in het scherm Afspelen drukt u op MENU en tikt u op Delen > Bluetooth .
Spraakopname	Tik in het scherm Spraakopname op de knop Delen  en vervolgens op Bluetooth .

3. Schakel Bluetooth in als daarom wordt gevraagd.
4. Als u nog niet eerder verbinding hebt gemaakt met het ontvangende apparaat, tikt u eerst op **Scannen naar toestellen**.

5. Tik op de naam van het ontvangende apparaat.
6. Als daarom gevraagd wordt, accepteert u de verbindingaanvraag op uw telefoon en op het ontvangende apparaat.
Geef ook dezelfde code op zowel uw telefoon als het andere apparaat op, of bevestig de automatisch gegenereerde code.
7. Accepteer het bestand op het ontvangende apparaat.

Waar de verzonden informatie wordt opgeslagen

Als u vanaf uw telefoon informatie verzendt via Bluetooth, is de locatie waar deze wordt opgeslagen afhankelijk van het type informatie en het ontvangende apparaat.

Als u een afspraak of gebeurtenis uit de agenda of een contactpersoon verstuurt, wordt deze gewoonlijk direct opgeslagen in de bijbehorende toepassing op het ontvangende apparaat. Als u bijvoorbeeld een gebeurtenis uit de agenda naar een compatibele telefoon stuurt, verschijnt deze gebeurtenis in de agenda op die telefoon.

Als u een ander type bestand naar een Windows-computer stuurt, wordt dit gewoonlijk opgeslagen in de Bluetooth-map in uw map met persoonlijke documenten. Onder Windows XP kan dat pad zijn:

- Onder Windows XP kan het pad zijn:
C:\Documents and Settings\[uw gebruikersnaam]\My Documents\Bluetooth Exchange
- Onder Windows Vista kan het pad zijn:
C:\Gebruikers\[uw gebruikersnaam]\Documenten
- Onder Windows 7 kan het pad zijn:
C:\Gebruikers\[uw gebruikersnaam]\My Documents\Bluetooth Exchange Folder

Als u een bestand naar een ander apparaat stuurt, kan de opslaglocatie afhankelijk zijn van het bestandstype. Als u bijvoorbeeld een afbeelding naar een andere mobiele telefoon stuurt, kan deze worden opgeslagen in een map "Afbeeldingen."

Gegevens ontvangen met Bluetooth

Uw telefoon kan met Bluetooth een groot aantal bestandstypen ontvangen, zoals foto's, muziek, en documenten zoals PDF's.

De eerste keer dat u informatie uitwisselt tussen uw telefoon en een ander apparaat, moet u een code invoeren of bevestigen. Daarna zijn uw telefoon en het andere apparaat gekoppeld en hoeft u voortaan geen code meer in te voeren om informatie uit te wisselen.

Om met Bluetooth bestanden te ontvangen, moet de telefoon een microSD-kaart bevatten.

1. Druk in het startscherm op MENU en tik op **Instellingen > Draadloos en netwerken > Bluetooth-instellingen**.
2. Als het keuzevakje **Bluetooth** niet is geselecteerd, moet u dit selecteren om Bluetooth in te schakelen.
3. Tik in het keuzevakje **Identificeerbaar**.
4. Zend vanaf het verzendende apparaat een of meer bestanden naar uw telefoon. Zie de documentatie van het apparaat voor aanwijzingen over het verzenden van informatie via Bluetooth.
5. Als daarom gevraagd wordt, accepteert u de verbindingaanvraag op uw telefoon en op het ontvangende apparaat.

Geef ook dezelfde code op zowel uw telefoon als het andere apparaat op, of bevestig de automatisch gegenereerde code.

Op uw telefoon verschijnt een aanvraag voor Bluetooth-verificatie.

6. Als u in de toekomst automatisch bestanden wilt ontvangen van het zendende apparaat, selecteert u het keuzevakje **Toestel altijd vertrouwen**.
7. Tik op **Accepteren** of op **OK**.
8. Als uw telefoon een bericht ontvangt over een aanvraag voor bestandsoverdracht, schuift u omlaag in het meldingscherm en tikt u op **Accepteren**.



9. Nadat een bestand is overgebracht, verschijnt een melding. Om het bestand direct te openen, schuift u omlaag over het meldingenvenster en tikt u op het betreffende bericht.

Als u een ontvangen bestand opent, is wat daarna gebeurt van het bestandstype afhankelijk:

- Mediabestanden en documenten worden gewoonlijk rechtstreeks in een compatibele toepassing geopend. Als u bijvoorbeeld een muzieknummer opent, wordt dit in de toepassing Muziek afgespeeld.
- Selecteer voor een vCalendar-bestand in welke agenda u de gebeurtenis wilt opslaan en tik op **Importeren**. De vCalendar wordt aan de gebeurtenissen in uw Agenda toegevoegd. Zie het hoofdstuk Agenda voor informatie over werken met de Agenda.
- Als uw geheugenkaart meerdere vCard-contactbestanden bevat, kunt u kiezen om er een, meerdere, of alle contacten naar uw lijst met contactpersonen te importeren.

De map Bluetooth ontvangen aan het beginscherm toevoegen

U kunt een map aan het beginscherm toevoegen dat alle bestanden toont welke u met Bluetooth hebt ontvangen.

1. Tik in het beginscherm op  .
2. Tik in het scherm Personaliseren op **Map > Bluetooth ontvangen**.
3. Houd het pictogram voor de map Bluetooth ontvangen ingedrukt en sleep dit naar de gewenste positie in het beginscherm.

Tik op het pictogram van de map om de inhoud te bekijken. Tik op de naam van een bestand om dit te openen.

Camera



De standaardfuncties van de camera

Of u nu voor uw werk of voor uw plezier reist, geniet van het maken van foto's en het vastleggen van video's van uw reis en ontmoetingen met de camera van uw telefoon.



Vergeet niet om eerst een microSD-kaart te plaatsen voordat u de camera van uw telefoon gebruikt. Foto's en video's die u met de camera hebt vastgelegd, worden op de microSD-kaart opgeslagen.

Als u de microSD-kaart nog niet in de telefoon hebt gestoken, moet u de stappen volgen in "De geheugenkaart plaatsen" in het hoofdstuk Aan de slag om dit te doen.

- Om de camera in de fotomodus te openen en foto's te maken, tikt u op  waarna u op **Camera** tikt.
Of druk op de knop CAMERA op het rechterpaneel van de telefoon.
- Om de camera rechtstreeks in de videomodus te openen zodat u direct kunt beginnen met het vastleggen van video, tikt u in het beginscherm op  en vervolgens op **Camcorder**.

Zoekerscherf

Als u in de fotostand bent en u kantelt de telefoon linksom of rechtsom, draaien de bedieningselementen van de camera automatisch mee met de stand van de telefoon. In het zoekerscherf van de telefoon vindt u de volgende bedieningselementen:



1	Autofocusindicator	Zie "Automatisch scherpstellen".
2	Zoombalk	Zie "Zoomen".
3	Knop Galerij	Zie het hoofdstuk "Foto's, video's en muziek".
4	Knop Effecten	Zie "Effecten toevoegen".
5	Sluiter/opnameknop	Tik hierop om een foto te maken of video vast te leggen.
6	Flitserknop	Zie "Een foto maken" en "Video opnemen".
7	Modusknop	Tik om te schakelen tussen de modi Foto en Video.

De sluiterknop

U kunt de knop CAMERA, de sluiterknop/opnameknop op het scherm, of het trackpad gebruiken voor het maken van foto's en video's.

Druk op het trackpad om een foto te maken of video op te nemen. Druk er nogmaals op om een video-opname te stoppen.

Zoomen

Voordat u een foto maakt of video opneemt, kunt u eerst de zoombalk op het scherm gebruiken om in of uit te zoomen op het onderwerp.

Schuif met uw vinger over de zoombalk om in of uit te zoomen.



Bij het opnemen van video staat de zoombalk altijd in het scherm. U kunt tijdens het opnemen in- en uitzoomen.



Als u voor video-opnames de resolutie 720p HD kiest, is zoomen niet beschikbaar.

Een foto maken

1. Tik in het beginscherm op  > Camera.
2. Voordat u een foto maakt, kunt u eerst op het onderwerp in- of uitzoomen. Zie “Zoomen” als u wilt weten, hoe dat moet.
3. Tik meerdere malen op de knop **Flitser** om een flitsmodus te selecteren, afhankelijk van de lichtomstandigheden.

 Automatisch flitsen	 Flits AAN	 Flits UIT
-------------------------------------------------------------------------------------------------------	----------------------------------------------------------------------------------------------	-----------------------------------------------------------------------------------------------
4. Selecteer de gewenste resolutie en andere camera-instellingen. Zie “Camera-instellingen wijzigen” als u hier meer over wilt weten.
5. U kunt een effect op uw foto toepassen. Zie “Effecten toevoegen” als u hier meer over wilt weten.
6. Richt de camera en stel scherp op het onderwerp. Zie “Automatisch scherpstellen” als u hier meer over wilt weten. Tik daarna op  om de foto te maken.

U kunt de camera ook instellen om automatisch een foto te maken zonder dat u op de sluiterknop moet tikken. Zie “Automatisch opnemen” als u hier meer over wilt weten.
7. Kies wat u met de zojuist genomen foto wilt doen. Zie “Na het opnemen” als u hier meer over wilt weten.

Automatisch scherpstellen

Als u de camera op een ander onderwerp richt, verschijnt de autofocus-indicator in het midden van het zoekerscherf.

Laat de camera automatisch scherpstellen op het midden van het scherm. Of tik op een ander deel van het scherm waarop u wilt scherpstellen.

Gezichtsherkenning

Als u in de instellingen voor de camera **Gezichtsherkenning** inschakelt, herkent de camera automatisch gezichten en past het de scherpstelling aan als u foto's van mensen maakt. Als u vakken op de gezichten van mensen ziet, tikt u op  om de foto te maken.

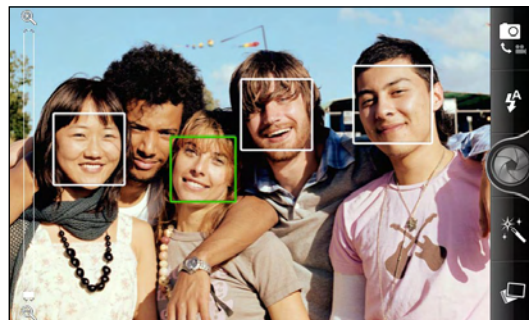

Automatisch vastleggen

U kunt de camera ook instellen om automatisch een foto te maken zonder dat u op de sluiterknop moet tikken.

1. Zie “De instellingen van de camera veranderen” als u wilt weten, hoe dat moet.
2. Tik op **Zelfportret**. Kies vervolgens of de camera 1 of 2 gezichten van mensen in de foto moet herkennen.
3. Tik op **Zelfontspanner** om een vertraging in te stellen voordat de camera de foto maakt. Stel de timer vervolgens in op 2 of 10 seconden.
5. Druk op MENU om het instellingenvenster te sluiten.
6. Richt de camera op het onderwerp. Gebruik de zoombalk op het scherm als u wilt in- of uitzoomen. Zie “Zoomen” voor details.

De camera stelt scherp en neemt automatisch een foto.

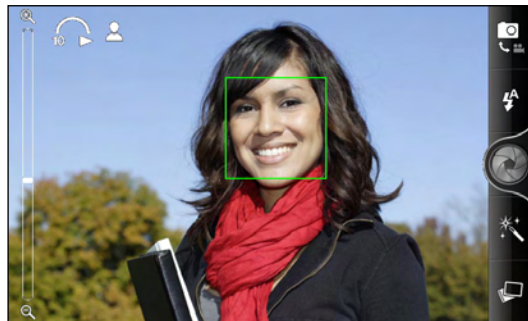

Video opnemen

1. Tik in het beginscherm op  > Camcorder.
2. Selecteer de gewenste resolutie en andere camera-instellingen. Zie “Camera-instellingen wijzigen” als u hier meer over wilt weten.
Stel voor opnemen van video in HD de kwaliteit in op **HD 720P**. Of kies voor delen op het web **Online (HD)**.
3. U kunt een effect op uw video toepassen. Zie “Effecten toevoegen” als u hier meer over wilt weten.
4. Kader het onderwerp op het scherm in.
5. Tik op  om het opnemen te starten.
6. U kunt tijdens het opnemen in- en uitzoomen. Zie “Zoomen” als u wilt weten, hoe dat moet.
7. U kunt de scherpte aanpassen aan een ander onderwerp door daar op te tikken in het zoekerscherf.
8. Tik op de knop **Flitser** om de lamp van de camera tijdens het opnemen in of uit te schakelen.
 Lamp aan  Lamp uit
9. Tik nogmaals op  om met opnemen te stoppen.
10. Kies wat u met de zojuist gemaakte video wilt doen. Zie “Na het opnemen” als u hier meer over wilt weten.

Gaat de cameraflitser niet af?

De flitser van de camera gebruikt veel energie van de batterij. Om de batterij te sparen, schakelt de camera de flitser uit (ook als deze is ingeschakeld) onder de volgende omstandigheden:

U hebt een binnenkomend gesprek

De flitser wordt tijdelijk uitgeschakeld bij een binnenkomend gesprek. Na afloop van het gesprek kunt u de flitser weer gebruiken.

Als de flitser is ingesteld op **Automatisch flitsen** of op **Flits aan** in de fotomodus of op **Lamp aan** in videomodus, schakelt deze zichzelf weer in nadat u het gesprek hebt beëindigd.

Het energieniveau van de batterij is 15% of lager.

Herlaad de batterij zodat de camera voldoende vermogen heeft om de flitser te gebruiken.

Koud weer heeft een nadelige invloed op de prestaties van de batterij, waardoor ook de flitser wordt beïnvloed.

Om te zorgen dat de batterij van de camera voldoende vermogen heeft om de flitser te kunnen gebruiken, moet u de telefoon warm houden. Als u de telefoon niet gebruikt, moet u hem in uw jasje stoppen om hem warm te houden. Probeer plotselinge temperatuurveranderingen te vermijden die de prestaties van de batterij kunnen beïnvloeden.

Effecten toevoegen

Wilt u uw foto's er interessanter uit laten zien? Gemakkelijk. Gebruik de beschikbare camera-effecten om de foto's er uit te laten zien of ze door speciale lenzen of filters zijn genomen. U kunt ook bepaalde effecten aan video toevoegen.

Kies eerst een effect voordat u een foto of video gaat maken. Tik op . Blader vervolgens door de beschikbare effecten en tik op een dat u bevalt.

Als u bepaalde foto-effecten kiest zoals scherptediepte, vervorming of vignet, sleep dan de balk die aan de rechterkant van het scherm verschijnt om de intensiteit van het effect in te stellen.

Na het opnemen

Na de opname verschijnt het Controlescherm en toont de foto of het eerste beeld van de video die u juist heeft vastgelegd. Tik op de knoppen op het scherm om te kiezen wat u vervolgens wilt doen.



Camera. Teruggaan naar het zoekerscherf.



Verwijderen. De foto of video verwijderen.



Delen. Stuur de foto of video naar een andere telefoon of naar uw computer met Bluetooth, e-mail of via een sociaal netwerk waarheen u het uploadt.



Instellen als. Selecteer hoe u de foto wilt gebruiken, bijvoorbeeld als achtergrond.



Afspelen. De video bekijken.

De instellingen van de camera wijzigen

Open het menuvenster om de instellingen van de camera te bekijken en wijzigen. Druk op MENU om het te openen.

Blader door het menuvenster en selecteer de gewenste instellingen.

Zelfportret (Alleen modus Foto)	Als u wilt dat de camera automatisch foto's van mensen maakt, kunt u hem instellen op het identificeren van 1 of 2 gezichten en automatisch de scherpte laten instellen.
Zelfontspanner. (Alleen modus Foto)	Als u een groepsfoto of een foto van uzelf maakt, kunt u een tijdvertraging instellen voordat de camera automatisch de foto maakt.
Beeldaanpassingen	Schuif met uw vinger over elk van de schuiven om contrast, verzadiging en scherpte in te stellen.
Witbalans	Door de witbalans in te stellen kan de camera kleuren beter vastleggen omdat deze dan is aangepast aan de huidige lichtomstandigheden. De verschillende witbalansinstellingen zijn: Automatisch, Gloeiend, Lichtgevend, Daglicht en Bewolkt.
Resolutie/videokwaliteit	Selecteer de resolutie voor foto of video die u wilt gebruiken.
ISO (alleen modus Foto)	U kunt een ISO-niveau kiezen of dit terugzetten naar Automatisch. Hogere ISO-waarden zijn geschikter voor het maken van foto's bij weinig licht.
Tijdsduur bekijken	Stel de tijd in dat een foto of video in het controlescherm wordt weergegeven voordat de camera terugkeert naar het zoekervenster.
Breedbeeld (Alleen modus Foto)	Als dit keuzevakje is geselecteerd (standaard) hebben de beschikbare fotoresoluties de verhoudingen 5:3 en kunt u het hele Zoekervenster gebruiken om uw onderwerp in te kaderen. Als u deze optie niet selecteert, hebben de beschikbare fotoresoluties de standaardverhouding 4:3.
Foto's geo-labelen (Alleen modus Foto)	Selecteer deze optie als u GPS-locaties in de foto's wilt opslaan.
Autofocus	Deze optie schakelt automatisch scherpstellen in of uit. Standaard is autofocus ingeschakeld.
Gezichtherkenning (Alleen modus Foto)	Met deze optie kan de camera automatisch gezichten herkennen en de scherpte aanpassen als u mensen fotografeert. Als u Autofocus uitschakelt, wordt gezichtsherkenning uitgeschakeld.
Sluitergeluid	Selecteer of wis dit keuzevakje, afhankelijk of u wilt dat de camera een sluitergeluid maakt als u op de sluiterknop of opnameknop drukt.
Raster (alleen in de modus Foto).	Selecteer dit keuzevakje als u een raster in het zoekervenster wilt weergeven zodat u het onderwerp eenvoudig kunt inkaderen en centreren voordat u de foto maakt.
Opnemen met Audio (alleen videomodus)	Selecteer of wis het keuzevakje, afhankelijk of u geluid bij de video wilt opnemen.
Standaardwaarden	Tik hier op om de standaardinstellingen van de camera terug te zetten.

Foto's, video's en muziekbestanden

Door de Galerij bladeren

Over de toepassing Galerij

Herleef het plezier bij het bekijken van foto's en video's van uw laatste reizen of de nieuwste kunstjes van uw huisdier. Zorg voor publiek door uw vrienden op Facebook en Flickr te taggen. U kunt zelfs uw media op een tv-scherf weergeven.



Om Galerij te starten, moet u eerst controleren of u foto's of video's naar de geheugenkaart hebt gekopieerd. Zie "Bestanden naar en vanaf de geheugenkaart kopiëren" in het hoofdstuk Aan de slag als u wilt weten hoe u bestanden kopieert.

Het mooiste is dat u effecten aan uw foto's kunt toevoegen en ze bewerken. U kunt ook eenvoudig van uw foto een pictogram voor uw contact, een locatiepictogram of een achtergrond maken.

Een album selecteren

Tik in het beginscherf op  en vervolgens op **Galerij**.

De toepassing Galerij opent met het scherm Albums waarin uw foto's en video's zijn geordend in albums die u gemakkelijk kunt bekijken.

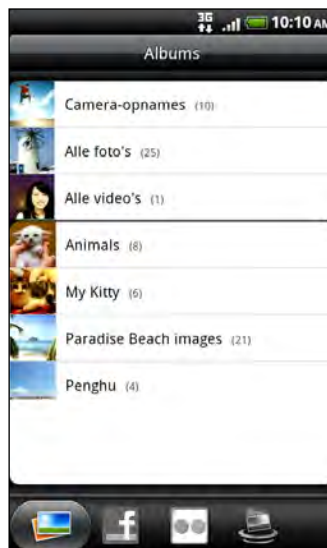

De volgende zijn standaardalbums:

- **Camera-opnames** toont foto's en video's die in de map van de camera zijn opgeslagen.
- Foto's en video's die u als favoriet hebt gemarkeerd, zijn gegroepeerd onder **Mijn favorieten**.

- **Alle foto's** geeft een overzicht van alle foto's die in alle mappen op de geheugenkaart zijn opgeslagen.
- **Alle video's** geeft een overzicht van alle video's die in alle mappen op de geheugenkaart zijn opgeslagen.
- **Alle downloads** geeft een overzicht van alle foto's en video's die u hebt gedownload.

Mappen op uw geheugenkaart die foto's en video's bevatten, worden ook als albums behandeld en verschijnen onder de standaardalbums. De namen van de mappen worden gebruikt als namen voor de albums.

Tik op een album om de foto's en/of video's in dat album te bekijken.



Als de basismap van de geheugenkaart foto's en video's bevat (die niet in mappen zijn opgeslagen), worden deze gegroepeerd in het album **Overige**.

Foto's bekijken

Nadat u een album hebt geselecteerd, kunt u door uw foto's en video's bladeren. Afhankelijk van de stand van de telefoon wisselt het scherm automatisch naar rasterweergave of filmstrookweergave:

- Veeg in de rasterweergave met uw vinger omhoog of omlaag om door de miniatures te lopen. Tik op een foto of video om deze in volledig scherm te openen.

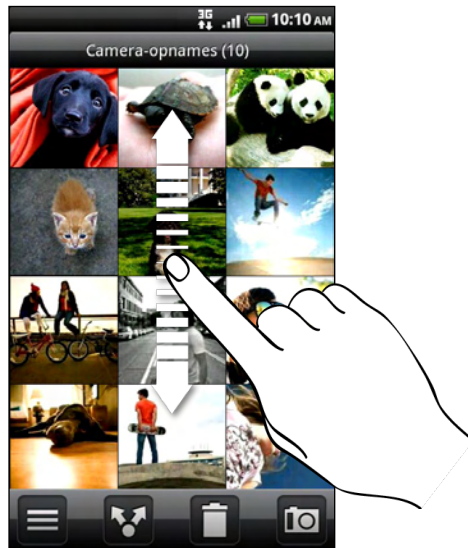

- Veeg in de filmstrookweergave (als u de telefoon op zijn kant houdt) met uw vinger naar links of rechts over het scherm om door uw foto's en video's te bladeren. Tik op een foto of video om deze in volledig scherm te openen.

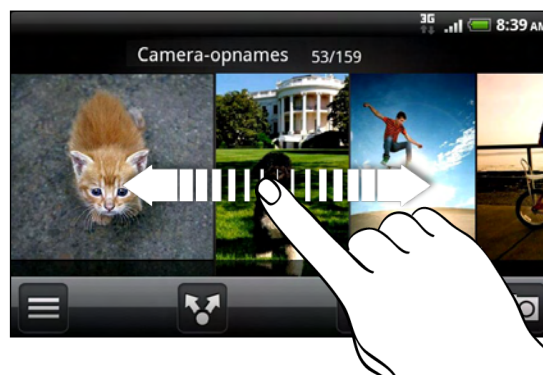

In- of uitzoomen op een foto

U kunt op twee manieren in- en uitzoomen op een foto:

- Tik tweemaal snel op het scherm om in te zoomen en tik daarna tweemaal snel op het scherm om uit te zoomen.
- U kunt ook knijpzoomen. Druk met uw duim en wijsvinger op het scherm en spreid uw vingers uiteen om in te zoomen. Druk uw vingers naar elkaar toe om uit te zoomen.

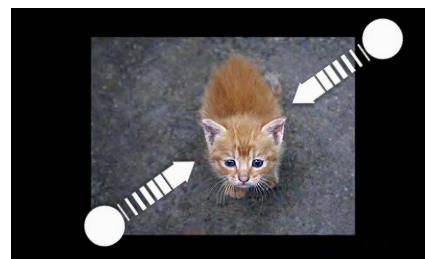

Video's bekijken

Video wordt altijd in de liggende stand weergegeven. Gebruik de knoppen op het scherm om de video af te spelen, te pauzeren of te stoppen. Tik op  om te wisselen tussen volledig scherm en best passend.

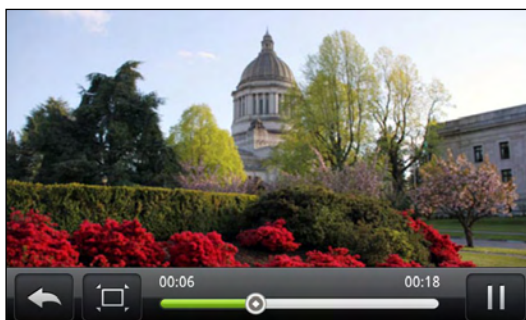

- Een andere manier om snel naar uw video's te gaan, is door op  te tikken in het beginscherm en vervolgens op **Video's**.

Foto's bewerken

Voer basisbewerkingen uit met uw foto's zoals draaien en bijsnijden. U kunt uw foto's ook versterken door effecten toe te passen zoals hoog contrast, vintage enzovoort.

Een foto draaien

1. Tik in het scherm Albums van Galerij op een album.
2. Houd de foto ingedrukt die u wilt draaien.
3. Tik in het optiemenu op **Bewerken** kies **Linksom draaien** of **Rechtsom draaien**.

Een foto bijsnijden

1. Tik in het scherm Albums van Galerij op een album.
2. Houd de foto ingedrukt die u wilt bijsnijden.

3. Tik in het menu dat verschijnt op **Bewerken** en vervolgens op **Bijsnijden**. Rond de foto verschijnt een bijsnijdvak.



4. Als u het formaat van het bijsnijdvak wilt aanpassen, houdt u de rand van het vak aangetikt. Als richtingpijlen verschijnen, sleept u met uw vinger naar binnen of naar buiten om de afmetingen van het vak aan te passen.
5. Om het bijsnijdvak te verplaatsen naar het deel van de foto dat u wilt bijsnijden, sleept u het bijsnijdvak naar de gewenste positie.
6. Tik op **Opslaan** om de wijzigingen te bewaren.

De bijgesneden foto wordt als kopie opgeslagen op de geheugenkaart.
De oorspronkelijke foto wordt niet gewijzigd.

Effecten toevoegen

1. Tik in het scherm Albums van Galerij op een album.
2. Houd de foto ingedrukt waaraan u effecten wilt toevoegen.
3. Tik in het menu dat verschijnt op **Bewerken** en vervolgens op **Effecten**. In het venster dat verschijnt, staan de beschikbare opties.
4. Tik op een effect om dit op de foto toe te passen.
5. Tik op **Opslaan** om de wijzigingen te bewaren.



De bijgewerkte foto wordt als kopie opgeslagen op de geheugenkaart.
De oorspronkelijke foto wordt niet gewijzigd.

Uw foto's en video verzenden

Foto's en video's via e-mail of MMS verzenden. U kunt ze ook via Bluetooth naar een andere telefoon of computer sturen.

Foto's en video's per e-mail sturen



U kunt meerdere foto's, video's of beide in een e-mailbericht sturen. Ze worden als bijlagen aan het bericht toegevoegd.

1. Tik in het beginscherm op  en vervolgens op **Galerij**.
2. Open het album dat de foto's of video's bevat die u wilt delen.
3. Tik op  en vervolgens op **Gmail** of **Mail**.
4. Selecteer de foto's of video's die u wilt delen en klik op **Volgende**.
5. Schrijf het bericht en tik op **Verzenden**.



Als u **Mail** hebt geselecteerd en u hebt meerdere e-mailaccounts, wordt de standaard e-mailaccount gebruikt.

Een foto of video via MMS sturen

1. Tik in het beginscherm op  en vervolgens op **Galerij**.
2. Open het album dat de foto's of video's bevat die u wilt delen.
3. Tik op  en tik op **Berichten**.
4. Tik op de foto of video die u wilt verzenden.
5. De foto of video wordt automatisch in het MMS-bericht ingevoegd.

Als u meer foto's aan uw toegevoegde diavoorstelling wilt toevoegen, tikt u op **Dia toevoegen** en vervolgens op **Afbeelding invoegen**. Tik op **Gereed** als u klaar bent.

6. Schrijf het bericht en tik op **Verzenden**.

Foto's of video's via Bluetooth sturen

U kunt meerdere foto's, video's of beide selecteren en ze via Bluetooth naar een telefoon of uw computer sturen.

1. Tik in het beginscherm op  en vervolgens op **Galerij**.
2. Open het album dat de foto's of video's bevat die u wilt delen.
3. Tik op  en tik op **Bluetooth**.
4. Selecteer de foto's of video's die u wilt delen en klik op **Volgende**.
5. In de volgende paar stappen wordt u gevraagd om Bluetooth op uw telefoon in te schakelen en verbinding te maken met het ontvangende Bluetooth-apparaat zodat de bestanden kunnen worden verzonden. Volg de stappen in "Gegevens verzenden met Bluetooth" in het hoofdstuk Bluetooth.



Foto's en video's op het web delen

Met de toepassing Galerij kunt u foto's en video's op uw sociale netwerken delen, en video's op YouTube plaatsen.

U kunt ook de toepassing Camera of Camcorder gebruiken om een foto of video direct na het maken te delen. Zie het hoofdstuk Camera.

Foto's of video's op Facebook delen

U moet zijn aangemeld bij uw Facebook-account om foto's of video's te kunnen uploaden.

1. Tik in het beginscherm op  en vervolgens op **Galerij**.
2. Open het album dat de foto's of video's bevat die u wilt delen.
3. Tik op  en vervolgens op **Facebook voor HTC Sense**.
4. Selecteer de foto's of video's die u wilt delen en klik op **Volgende**.
5. Typ voor elke foto of video een ander bijschrift.

U kunt ook vrienden in uw foto's labelen. Tik op **Deze foto labelen** en tik op het deel waar uw vriend staat. Selecteer in de lijst die verschijnt wie u wilt labelen.



- Schuif naar links om naar de volgende foto of video te gaan.



- Tik op Uploaden.
- Selecteer naar welk album u wilt uploaden en stel privacy-instellingen voor de foto's of video's in.
- Tik op Gereed.

Foto's of video's op Flickr delen

U moet zijn aangemeld bij uw Flickr-account om foto's of video's te kunnen uploaden.

- Tik in het beginscherm op  en vervolgens op Galerij.
- Open het album dat de foto's of video's bevat die u wilt delen.
- Tik op  en tik op Flickr.
- Selecteer de foto's of video's die u wilt delen en klik op **Volgende**.
- Typ voor elke foto of video een andere titel en beschrijving.

U kunt ook vrienden in uw foto's labelen. Tik op **Deze foto labelen** en tik op het deel waar uw vriend staat. Selecteer in de lijst die verschijnt wie u wilt labelen.



- Schuif naar links om naar de volgende foto of video te gaan.



7. Tik op **Uploaden**.
8. Selecteer naar welk album u wilt uploaden en stel privacy-instellingen voor de foto's of video's in.
9. Tik op **Gereed**.

Foto's delen op Picasa

U moet zijn aangemeld bij een Google-account als u foto's wilt uploaden naar de Picasa-fotodienst.

1. Tik in het beginscherm op  en vervolgens op **Galerij**.
2. Open het album dat de foto's bevat die u wilt delen.
3. Tik op  en tik op **Picasa**.
4. Selecteer de foto's die u wilt delen en tik op **Volgende**.
5. Typ een bijschrift voor de foto's die u uploadt.
6. Selecteer het online album waarheen u de foto's wilt uploaden, of tik op  om een nieuw album te maken.
7. Tik op **Uploaden**.

U kunt de foto's online bekijken op <http://picasaweb.google.com>.

Video's delen op YouTube

U kunt uw video's delen door ze naar YouTube™ te uploaden. Meld u aan bij uw YouTube- of Google-account als u daarom wordt gevraagd.

1. Tik in het beginscherm op  en vervolgens op **Galerij**.
2. Open het album dat de video's bevat die u wilt delen.
3. Tik op  en tik op **YouTube**.
4. Selecteer de video's die u wilt delen en klik op **Volgende**.
5. Typ een titel voor de video's die u uploadt.
6. Tik **Meer details** en typ de gevraagde gegevens, zoals beschrijving en tags, en selecteer een privacy-optie.
7. Tik op **Uploaden**.

Foto's in uw sociale netwerken bekijken

Bekijk in de toepassing Galerij wat u en uw vrienden hebben geupload naar uw sociale netwerken (alleen Facebook en Flickr).

Foto's bekijken op Facebook

U moet aangemeld zijn bij Facebook om de foto's op Facebook te bekijken.

1. Tik in het beginscherf op  en vervolgens op **Galerij**.
2. Tik op de tab **Facebook**.
3. Tik in de lijst op de naam van uw account of op die van een vriend om de foto's in de account te bekijken.

U bekijkt foto's in uw online albums op dezelfde manier als op de geheugenkaart.

Foto's bekijken op Flickr

U moet aangemeld zijn bij Flickr om de foto's op Flickr te bekijken.

1. Tik in het beginscherf op  en vervolgens op **Galerij**.
2. Tik op de tab **Flickr**.

Mogelijk wordt u gevraagd om de toepassing toestemming te geven om verbinding te maken met de website van Flickr. In dat geval moet u toestemming geven om uw Flickr-account te openen.
3. Tik in de lijst op de naam van uw account of op die van een vriend om de foto's in de account te bekijken.

U bekijkt foto's in uw online albums op dezelfde manier als op de geheugenkaart.

Foto's in uw sociale netwerken van commentaar voorzien

Voeg opmerkingen toe aan de door u geuploade foto's en aan die van uw vrienden.

1. Voer een van de volgende handelingen uit:
 - Houd tijdens het bladeren door online albums een foto ingedrukt en tik op **Opmerking toevoegen**.
 - Tik tijdens het bekijken van een foto op het hele scherm ergens op het scherm en tik op .
2. Tik in het vak met de tekst "Schrijf een opmerking."
3. Tik uw tekst en tik vervolgens op **Opmerking**.

Naar muziek luisteren

Geniet van muziek op uw telefoon met de toepassing Muziek.



U moet eerst muziekbestanden naar uw geheugenkaart kopiëren voordat u de toepassing Muziek kunt gebruiken om naar muziek te luisteren. Zie "Bestanden naar en vanaf de geheugenkaart kopiëren" in het hoofdstuk Aan de slag als u wilt weten hoe u bestanden kopieert.

Tik in het beginscherm op  en tik op Muziek.

De toepassing Muziek opent met het scherm Afspelen. Gebruik de knoppen op het scherm om het afspelen te regelen, een nummer te kiezen of herhalen, enzovoort.

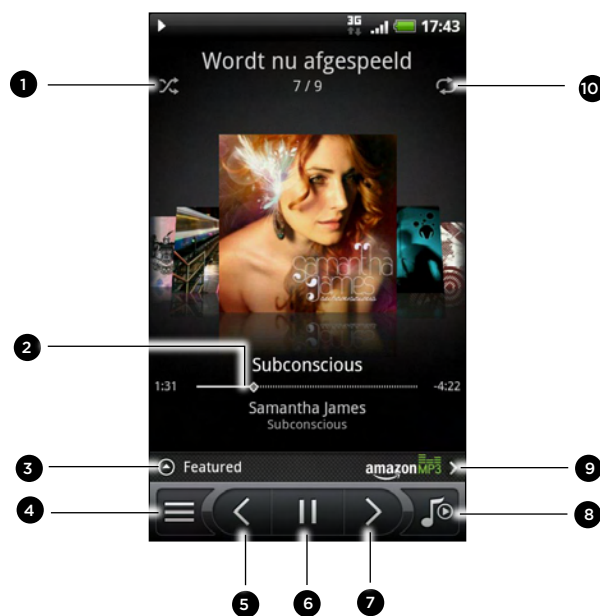

- 1 Shuffle in- of uitschakelen. (Deze modus is uitgeschakeld wanneer het pictogram grijs is.)
- 2 Druk en sleep met uw vinger over de voortgangsbalk om naar een willekeurig punt in het nummer te springen.
- 3 Tik om albums op HTCSense.com te bekijken (de beschikbaarheid is van uw land afhankelijk).
- 4 Ga naar de Bibliotheek.
- 5 Tik om naar het vorige nummer in de afspeellijst te gaan.
- 6 Tik hierop om het nummer te pauzeren of het afspelen te hervatten.
- 7 Tik om naar het volgende nummer in de afspeellijst te gaan.
- 8 Tik om te schakelen tussen de afspeellijst en het afspeelscherm. U kunt de nummers herordenen in de lijst Wordt nu afgespeeld.
- 9 Koop nummers in de muziekwinkel van Amazon. (Beschikbaarheid is afhankelijk van uw land.)
- 10 Blader door de herhaalmodi: Herhaal alle nummers Huidig nummer herhalen, en Niet herhalen.

Veeg naar links of rechts over het scherm om naar het volgende of vorige muziekalbum te gaan.

Als u naar muziek luistert en het scherm schakelt uit, druk dan op AAN/UIT om het scherm weer in te schakelen zodat u het afspelen van de muziek rechtstreeks op het vergrendelscherm kunt bedienen.

Als u de afspeelknoppen niet ziet in het vergrendelscherm, moet u op het scherm tikken om ze weer te geven.



U kunt het afspelen van muziek ook in het meldingenvenster pauzeren. Zie het hoofdstuk Aan de slag als u wilt weten hoe u het meldingenvenster opent.

In de bibliotheek door muziek bladeren

Tik op  in het afspeelscherm van de toepassing Muziek of op de lijst Wordt nu afgespeeld om naar de bibliotheek te gaan.

In de bibliotheek is uw muziek geordend op categorieën zoals **Artiesten** en **Albums**. Selecteer een categorie door op een van de tabs onderin het scherm te klikken.



Als u in een categorie op een nummer klikt om dat af te spelen, wordt de afspeellijst bijgewerkt met de lijst met nummers in de geselecteerde lijst.



U kunt de tabs in de bibliotheek toevoegen, verwijderen of herordenen. Zie "De volgorde van toepassingstabs wijzigen of ze verwijderen" in het hoofdstuk Personaliseren.

Een afspeellijst maken

Personaliseer uw muzikale ervaring met afspeellijsten. Maak een afspeellijst die alleen uw favoriete nummers bevat of maak er een die bij uw stemming past. U kunt net zoveel afspeellijsten maken als u wilt.

1. Tik in het beginscherm op  en tik op **Muziek**.
2. Tik op  om naar de bibliotheek te gaan.
3. Tik in de bibliotheek op de onderste rij of schuif daar met uw vinger overheen om naar de categorie **Afspeellijsten** te gaan.
4. Tik op **Afspeellijst toevoegen**.
5. Typ een naam voor de afspeellijst en tik op **Nummers aan afspeellijst toevoegen**.

6. Selecteer een categorie. Als u naar de categorie **Nummers** gaat, ziet u een lijst met alle nummers op uw geheugenkaart.
7. Klik in de keuzevakjes van de nummers die u aan de afspeellijst wilt toevoegen en tik op **Toevoegen**.
8. Tik op **Opslaan**.

De nummers in een afspeellijst afspelen

1. Tik in de bibliotheek op de onderste rij of schuif daar met uw vinger overheen om naar de categorie **Afspeellijsten** te gaan.
2. Tik op een afspeellijst om deze te openen.
3. Tik op het eerste nummer of op een willekeurig nummer in de lijst.

Als u in de lijst op een nummer tikt om dat af te spelen, wordt de afspeellijst Wordt nu afgespeeld bijgewerkt met de nummers in de afspeellijst.

Afspeellijsten beheren

Nadat u een afspeellijst hebt gemaakt, kunt u daar meer nummers aan toevoegen, de volgorde wijzigen, enzovoort.

1. Tik in de bibliotheek op de onderste rij of schuif daar met uw vinger overheen om naar de categorie **Afspeellijsten** te gaan.
2. Tik op een afspeellijst om deze te openen.
3. Druk op **MENU** en kies wat u wilt doen:

Meer nummers aan een afspeellijst toevoegen	<ol style="list-style-type: none"> 1. Tik op Nummers toevoegen. 2. Ga naar de categorie Nummers of naar een andere categorie. 3. Selecteer de nummers die u aan de afspeellijst wilt toevoegen en tik op Toevoegen.
Nummers herordenen	<ol style="list-style-type: none"> 1. Tik op Volgorde veranderen. 2. Houd  ingedrukt aan het einde van de titel van het nummer dat u wilt verplaatsen. Als de rij is gemarkeerd, sleept u deze naar de nieuwe positie en laat u los. 3. Tik op Gereed.
Nummers uit een afspeellijst verwijderen	<ol style="list-style-type: none"> 1. Tik op Nummers verwijderen. 2. Selecteer de nummers waarnaar u wilt zoeken en tik op Verwijderen.
De naam van de afspeellijst wijzigen	Tik op Naam van afspeellijst wijzigen .

Afspeellijsten verwijderen

1. Tik in de bibliotheek op de onderste rij of schuif daar met uw vinger overheen om naar de categorie **Afspeellijsten** te gaan.
2. Druk op **MENU** en tik op **Afspeellijsten verwijderen**.
3. Selecteer de afspeellijsten die u wilt verwijderen en tik op **Verwijderen**.

Een nummer als beltoon instellen

U kunt een nummer selecteren in de bibliotheek van de toepassing Muziek en dit instellen als de beltoon van uw telefoon of de beltoon voor een bepaalde contactpersoon.

1. Tik in het beginscherm op  en tik op **Muziek**.
2. Tik op  om naar de bibliotheek te gaan.
3. Selecteer het nummer dat u als beltoon wilt gebruiken in de bibliotheek en speel het af.
4. Druk in het afspeelscherm op MENU en tik op **Instellen als beltoon**.
5. Als u een MP3-nummer kiest, kunt u dat eerst bijsnijden en het afgesneden deel als beltoon gebruiken. Zie "Een MP3-beltoon bijsnijden".
6. Tik in het menu Instellen als beltoon op **Beltoon telefoon** of **Beltoon contact**.

Als u **Beltoon contact** selecteert, moet u in het volgende scherm de contacten selecteren waaraan u de beltoon wilt koppelen.

Een MP3-beltoon bijsnijden

De toepassing Muziek beschikt over een ingebouwd snijprogramma voor beltonen. U kunt een MP3-nummer bijsnijden en een deel als beltoon gebruiken.

1. Druk in het afspeelscherm op MENU en tik op **Instellen als beltoon > Beltoon bijsnijden**.
2. Gebruik de bedieningselementen op het scherm om de beltoon bij te snijden.



- | | |
|---|-------------------------------------------------------------|
| 1 | Snijschuiven |
| 2 | Knop links |
| 3 | Knop rechts |
| 4 | Knop Afspelen/pauze |
| 5 | Markeringen. (Geven aan waar de beltoon begint en eindigt.) |

Om bij te snijden, kunt u:

- Sleep eerst de twee snijschuiven ongeveer naar het deel waar u de beltoon wilt laten beginnen en eindigen.
 - Tik vervolgens op de pijltjestoetsen naar links en rechts om het begin- en eindpunt nauwkeurig in te stellen.
3. Als u klaar bent met snijden, klikt u op **Instellen als**. Kies vervolgens of u het bijgesneden nummer wilt gebruiken als **Telefoonbeltoon** of als **Contactbeltoon**.

Controleren of het nummer als beltoon is toegevoegd

1. Druk in het beginscherm op MENU en tik op **Instellingen**.
2. Tik in het instellingenscherm op **Geluid > Beltoon**. Het nummer moet in de lijst met beltonen staan en geselecteerd zijn.

Muziek delen met Bluetooth

U kunt een nummer selecteren in de bibliotheek van de toepassing Muziek en deze via Bluetooth naar de telefoon van iemand anders of naar uw computer sturen.

1. Tik in het beginscherm op  en tik op **Muziek**.
2. Tik op  om naar de bibliotheek te gaan.
3. Tik in de bibliotheek op het nummer dat u wilt delen.
4. Druk in het afspeelscherm op MENU en tik op **Delen > Bluetooth**.
5. Als u voor Bluetooth kiest, wordt u in de volgende paar stappen gevraagd om Bluetooth op uw telefoon in te schakelen en verbinding te maken met het ontvangende Bluetooth-apparaat zodat de muziek kan worden verzonden. Volg de stappen in "Gegevens verzenden met Bluetooth" in het hoofdstuk Bluetooth.

Muziekvideo's in YouTube zoeken

U kunt op YouTube muziekvideo's opzoeken van het nummer waarnaar u luistert.

Dat gaat heel eenvoudig. Druk in het afspeelscherm op MENU en tik op **Video's zoeken**.

Over de widget Muziek

U kunt de widget Muziek gebruiken om muziek rechtstreeks vanaf het beginscherm af te spelen. Zie "Het beginscherm persoonlijk maken met widgets" in het hoofdstuk Persoonlijk maken als u wilt weten hoe u een widget toevoegt.

Media in uw thuisnetwerk delen

In uw thuisnetwerk kunt u eenvoudig foto's, video's en muziek met een grote vriendenkring delen. Sluit de telefoon aan op het netwerk en toon de foto's en video's op een grote tv, of stream uw favoriete muziek naar hi-fi-luidsprekers - alles via DLNA®. Bezoek www.dlna.org als u meer wilt weten over DLNA.

Voordat u media over het netwerk deelt:

- Verbind uw telefoon via Wi-Fi met het netwerk. Zie het hoofdstuk Internet als u wilt weten hoe u verbinding maakt met een Wi-Fi netwerk.
- Sluit de tv of luidsprekers aan op het netwerk. Zie de documentatie die met uw tv of luidsprekers is meegeleverd.

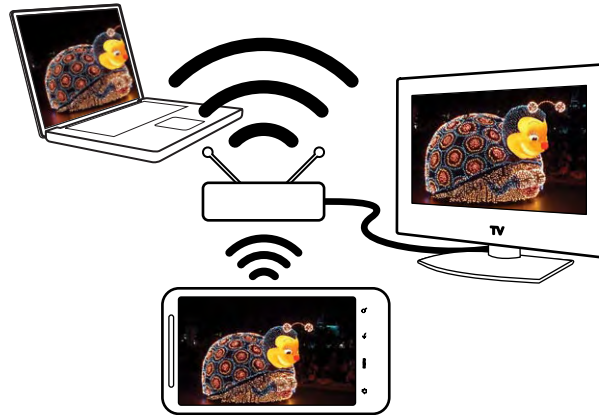

1. Open de toepassing Galerij of Muziek.
2. Zoek de media verhaal op die u wilt delen en tik er op.
3. Druk tijdens het bekijken van de foto of het afspelen van video of muziek op MENU en tik op **Speler kiezen**.
4. Kies het apparaat in uw netwerk waar u de media wilt afspelen.
5. Nadat u met het andere apparaat bent verbonden, opent de telefoon het scherm Controller waar u kunt tikken op:

Besturingselement	Gewenste handeling
	De media op het andere apparaat afspelen.
	De muziek of de videoweergave pauzeren.
	De vorige foto of het vorige nummer weergeven.
	De volgende foto of het volgende nummer weergeven.
	De afspeellijst in willekeurige volgorde weergeven.
	Een herhaalmodus voor foto's of muziek selecteren.
	Beschikbare media tonen die u kunt delen.
	De mediagegevens bekijken zoals de bestandsnaam, titel en duur.
	Verbinding maken met een andere foto- of videospeler in het netwerk.

Besturingselement	Gewenste handeling
	Verbinding maken met een andere muzikspeler in het netwerk.
	Het volume van video of muziek aanpassen dat u op het andere apparaat weergeeft. U kunt ook de volumeschuif verplaatsen om het volume aan te passen.



Tijdens het afspelen van media op een ander apparaat kunt u op VORIGE drukken en andere zaken op uw telefoon doen. Om terug te keren naar het Controller-scherm, opent u het meldingenvenster en tikt u op het aangesloten apparaat.

6. Om te stoppen met het delen van uw media tikt u op  om de telefoon te ontkoppelen van het andere apparaat.



Totdat u de telefoon van het andere apparaat ontkoppelt, worden andere media die u in de toepassing Galerij of Muziek opent via het andere apparaat gedeeld.

HTCSense.com

Over HTCSense.com

De HTC Sense-ervaring is nu uitgebreid van de telefoon naar het web. Zonder fysiek verbinding te maken tussen de telefoon en de computer kunt u met uw telefoon communiceren via de webbrowser op de computer. Ga naar HTCSense.com om uw telefoon te personaliseren, contacten te beheren, SMS- en MMS-berichten te lezen, verzenden en doorzoeken, Footprints te maken en delen, en uw telefoon te beveiligen - en dat allemaal vanuit de webbrowser van uw computer.



Uw telefoon moet ingeschakeld zijn en een actieve mobiele gegevensverbinding hebben zodat HTCSense.com met uw telefoon kan communiceren.

Aanmelden voor uw HTCSense.com-account

U kunt u aanmelden voor uw HTCSense.com account via de telefoon of de webbrowser op uw computer.

Aanmelden vanaf de telefoon

Als u het aanmelden bij uw HTCSense.com-account bij het voor het eerst inschakelen en instellen van de telefoon hebt overgeslagen, kunt u zich nog steeds aanmelden:

1. Voer een van de volgende handelingen uit:
 - Tik in het beginscherm op  > HTC Hub.
 - Druk in het beginscherm op MENU en tik op **Instellingen > Accounts en synchronisatie > Account toevoegen > HTC Sense**.
2. Volg de aanwijzingen op het scherm om u aan te melden bij uw HTCSense.com account.

Aanmelden vanaf de computer

Zorg er voor dat de telefoon in de buurt ligt, u hebt hem nodig om het aanmeldproces af te ronden.

1. Open de webbrowser op uw computer.
2. Ga naar www.htcsense.com.
3. Volg de aanwijzingen op het scherm om u aan te melden bij uw HTCSense.com account.

Nadat u zich bij HTCSense.com op het web hebt aangemeld, moet u zich met dezelfde aanmeldgegevens op uw telefoon aanmelden. Volg de stappen in "Aanmelden vanaf de telefoon" om u op uw telefoon aan te melden.

De gegevens van uw HTCSense.com account bijwerken

1. Open de webbrowser op uw computer en meld u aan bij uw HTCSense.com account.
2. Klik in de rechterbovenhoek op **Account**.
3. Werk de gegevens van de account bij en klik op **Wijzigingen opslaan**.

Werken met HTCSense.com

Klik op een van de beschikbare diensten om aan de slag te gaan met HTCSense.com.

Dashboard	Onderneem actie als u uw telefoon verliest of niet meer weet waar hij is. Zie "Dashboard" in dit hoofdstuk voor meer informatie.
Footprints	Zoek bestemmingen/interessante plaatsen op uw pc - pak ze en breng ze naar uw telefoon. Zie "Footprints" in dit hoofdstuk voor meer informatie.
Contacten	Beheer uw telefooncontacten. Zie "Contacten" in dit hoofdstuk voor meer informatie.
Berichten	Lees, schrijf, verzend en zoek in SMS- en MMS-berichten. Zie "Berichten" in dit hoofdstuk voor meer informatie.
HTC Hub	Laad uw telefoon met materiaal van ons. Zie voor meer informatie "HTC Hub" in dit hoofdstuk.

Dashboard

Uw telefoon thuis laten liggen of u kunt hem niet vinden? Of nog erger, hij is in de trein uit uw zak gegleden. Gebruik Dashboard om met uw telefoon te communiceren zodat u gesprekken en berichten naar een ander nummer kunt doorsturen, controleer of uw telefoon overgaat, vergrendel de telefoon, en wis zelfs de inhoud van de telefoon.

De telefoonzoeker inschakelen

Voor de meeste opties van Dashboard moet de optie Telefoonzoeker op de telefoon geselecteerd zijn.

1. Druk in het beginscherm van uw telefoon op MENU en tik op **Instellingen**.
2. Tik op **Location**.
3. Tik in het keuzevakje **Telefoonzoeker**.

Gesprekken en berichten doorsturen

U kunt gesprekken en berichten naar een andere telefoon doorsturen als u de telefoon niet bij u hebt.

1. Open de webbrowser op uw computer en meld u aan bij uw HTCSense.com account.
2. Klik op **Dashboard**.
3. Klik op de aan/uitschakelaar **Gesprekken doorsturen** en/of **Berichten doorsturen**.

4. Geef het telefoonnummer op waarheen de gesprekken en/of berichten moeten worden doorgestuurd.



U kunt ook berichten naar een e-mailaccount doorsturen.

Laat uw telefoon overgaan.

U weet dat uw telefoon ergens in huis ligt, maar u weet niet waar. Laat uw telefoon overgaan, ook als hij gedempt is, zodat u hem kunt vinden. Hopelijk ligt hij alleen maar onder een stapel kleren in de wasmand.

1. Open de webbrowser op uw computer en meld u aan bij uw HTCSense.com account.
2. Klik op **Dashboard**.
3. Klik op **Bel**.

De telefoon opsporen

Hebt u uw telefoon ergens laten liggen tijdens het boodschappen doen? Gebruik het Dashboard om bij benadering de locatie van de telefoon te vinden.



De optie **Telefoonzoeker** moet op de telefoon zijn geselecteerd om deze optie te laten werken. Zie "De telefoonzoeker inschakelen" eerder in dit hoofdstuk als u wilt weten hoe u Telefoonzoeker moet inschakelen.

1. Open de webbrowser op uw computer en meld u aan bij uw HTCSense.com account.
2. Klik op **Dashboard**.
3. Controleer op de kaart waar uw telefoon is. Klik op **Location verversen** boven de kaart om deze te verversen.

Uw telefoon vergrendelen

De telefoon verloren? Vergrendel uw telefoon en plaats een bericht op het scherm, zodat als iemand hem vindt, hij of zij contact met u kan opnemen.

1. Open de webbrowser op uw computer en meld u aan bij uw HTCSense.com account.
2. Klik op **Dashboard**.
3. Klik op **Telefoon blokkeren**.
4. Typ een PIN-code, een alternatief telefoonnummer om te bellen als iemand uw telefoon vindt, en een kort bericht om op het scherm te plaatsen.



Het alternatieve nummer wordt op het scherm van de telefoon weergegeven. Als iemand de telefoon vindt, kan hij of zij daar op tikken om het nummer met uw telefoon te bellen.

5. Tik op **Opslaan**.

De inhoud van de telefoon wissen

Als het niet lukt om de telefoon terug te krijgen, kunt u de inhoud van de telefoon en de geheugenkaart wissen zodat niemand gevoelige informatie op uw telefoon kan bekijken.



Het is niet mogelijk om de gegevens op de telefoon en de geheugenkaart terug te halen nadat u deze hebt gewist, dus u moet absoluut zeker van uw zaak zijn voordat u doorgaat.

1. Open de webbrowser op uw computer en meld u aan bij uw HTCSense.com account.
2. Klik op **Dashboard**.
3. Klik op **Telefoon Wissen**.
4. Wanneer om bevestiging wordt gevraagd, tikt u op **Telefoon Wissen**

Footprints

Een Footprint maken

Als u in HTCSense.com een footprint maakt, wordt deze ook automatisch aan uw telefoon toegevoegd. Kijk eens wat u met footprints op uw telefoon kunt doen in "Locations" in het hoofdstuk Kaarten en locatie.

Een footprint maken door een zoekopdracht uit te voeren

1. Open de webbrowser op uw computer en meld u aan bij uw HTCSense.com account.
2. Klik op **Footprints**.
3. Klik in de rechterbovenhoek in het zoekvak.
4. Typ de plaats waarnaar u zoekt en klik op  om het zoekbereik te selecteren. U kunt naar bestaande footprints zoeken, naar belangrijke plaatsen in Google, of naar beide.
5. Klik op de kaart op de locatie-aanwijzers om te controleren of dat de locatie is waarnaar u zoekt. Als u de locatie ziet waarvoor u een footprint wilt maken, klikt u op **Locatie toevoegen** in de ballon van de locatie.
6. Voer een naam voor de footprint in en tik op **Opslaan**.



- Stel de categorie voor de footprint in zodat u de categorieën in het linkerdeelvenster kunt gebruiken om naar footprints te zoeken.
- Klik in het keuzevakje **Private** als u wilt voorkomen dat de footprint op de kaarten van uw HTCSense.com vrienden verschijnt. Zie "HTCSense.com gemeenschap" in dit hoofdstuk voor meer informatie.

Een footprint maken

1. Open de webbrowser op uw computer en meld u aan bij uw HTCSense.com account.
2. Klik op **Footprints**.
3. Klik in het linkerdeelvenster op **Footprint toevoegen**.
4. Voer een naam voor de footprint in en tik op **Opslaan**.

Een footprint bewerken

1. Open de webbrowser op uw computer en meld u aan bij uw HTCSense.com account.
2. Klik op **Footprints**.
3. Selecteer in het linkerdeelventer de categorie met de footprint die u wilt bewerken.
4. Klik in de balk met miniaturen boven de kaart op de footprint die u wilt bewerken.
5. Klik op de kaart op **Bewerken** in het informatievenster van de footprint.
6. Werk de informatie bij en tik op **Opslaan**.

Een footprint delen

Deel uw footprint met een vriend door deze in een MMS te verzenden.

1. Open de webbrowser op uw computer en meld u aan bij uw HTCSense.com account.
2. Klik op **Footprints**.
3. Selecteer in het linkerdeelventer de categorie met de footprint die u wilt delen.
4. Klik in de balk met miniaturen boven de kaart op de footprint die u naar een vriend wilt zenden.
5. Klik op de kaart op **Share** in het informatievenster van de footprint.
6. Geef het mobiele telefoonnummer of e-mailadres van de ontvanger op en tik op **Verzenden**.

Een footprint verwijderen

1. Open de webbrowser op uw computer en meld u aan bij uw HTCSense.com account.
2. Klik op **Footprints > Lijstweergave**.
3. Selecteer in het linkerdeelventer de categorie met de footprint die u wilt verwijderen.
4. Ga met de muis over de footprint die u wilt verwijderen en klik op **opties** in de rechterbovenhoek van het footprint-vak.
5. Klik op **Verwijderen**.
6. Wanneer om bevestiging wordt gevraagd, tikt u op **Verwijderen**.

Een routebeschrijving van of naar een footprint ophalen

1. Open de webbrowser op uw computer en meld u aan bij uw HTCSense.com account.
2. Klik op **Footprints > Lijstweergave**.
3. Selecteer in het linkerdeelventer de categorie met de footprint waarvoor u een routebeschrijving wilt ophalen.

4. Ga met de muis over de footprint waarvoor u een routebeschrijving wilt hebben en klik op **opties** in de rechterbovenhoek van het footprint-vak.
5. Klik op **Routebeschrijving** .
6. Kies of u een routebeschrijving vanaf of naar de footprint wilt hebben en klik op **Google Maps**.

Contacten

Beheer uw telefooncontacten. De kans is groot dat foto's van de meeste van uw vrienden of familieleden op uw computer staan. Gebruik bij het maken of bewerken van een contact in Contacten foto's op uw computer voor deze contacten.



Als u uw telefoon hebt gesynchroniseerd met uw Google-account en Exchange ActiveSync-account ziet u ook de contacten en groepen in deze accounts.

Een nieuwe contact maken

1. Open de webbrowser op uw computer en meld u aan bij uw HTCSense.com account.
2. Klik op **Contacten**.
3. Klik in het linkerdeelvenster op **Contact toevoegen**.
4. Typ de gegevens voor de contact en tik op **Opslaan**.

Een groep maken

1. Open de webbrowser op uw computer en meld u aan bij uw HTCSense.com account.
2. Klik op **Contacten**.
3. Klik in het linkerdeelvenster op **Groep toevoegen**.
4. Typ de naam van de groep en klik op **Groep toevoegen**.

Een contact bewerken

1. Open de webbrowser op uw computer en meld u aan bij uw HTCSense.com account.
2. Klik op **Contacten**.
3. Ga met de muis over de contact die u wilt bewerken en klik op **opties** in de rechterbovenhoek van het contactvak.
4. Klik op **Bewerken**.
5. Werk de contactgegevens bij en tik op **Opslaan**.

Een contact verwijderen

1. Open de webbrowser op uw computer en meld u aan bij uw HTCSense.com account.
2. Klik op **Contacten**.

3. Ga met de muis over de contact die u wilt verwijderen en klik op **opties** in de rechterbovenhoek van het contactvak.
4. Klik op **Verwijderen**.
5. Wanneer om bevestiging wordt gevraagd, tikt u op **Verwijderen**.

Een contact aan een groep toevoegen

1. Open de webbrowser op uw computer en meld u aan bij uw HTCSense.com account.
2. Klik op **Contacten**.
3. Ga met de muis over de contact die u aan een groep wilt toevoegen en houd de  ingedrukt op de linkerbovenhoek van het contactvak.
4. Sleep de contact in het linkerdeelvenster naar de groep waaraan u hem of haar wilt toevoegen.

HTCSense.com gemeenschap

U ziet dat onderin het linkerdeelvenster van Contacten een groep **HTC Community** staat. U kunt hier bekijken wie van uw contacten al uw HTCSense.com vrienden zijn, contacten die zich ook hebben geregistreerd voor een HTCSense.com account, en contacten die u hebben gevraagd om een HTCSense.com vriend te worden.

Delen gaat een stuk gemakkelijker en sneller als u en uw contact HTCSense.com vrienden zijn. HTCSense.com vrienden kunnen elkaars footprints zien (als deze niet als Private zijn gemarkeerd) en ze snel aan hun eigen footprints toevoegen, en ook hun aanbevolen apps veel sneller delen.

U kunt uw HTCSense.com vrienden in de toepassing Contacten op de telefoon zien. Om uw HTCSense.com vrienden op de telefoon te bekijken, opent u de toepassing Contacten. Ga naar de tab Online adresboeken en tik op **HTC Sense**.

Berichten

Bekijk uw conversaties online zoals u ze op uw telefoon bekijkt. Lees, maak en stuur SMS- en MMS-berichten met uw computer. Berichten dienen ook als spiegel voor uw berichten op de telefoon, dus als u een bericht zoekt dat de naam en de contactgegevens van dat geweldige restaurant van een paar maanden geleden bevat, kunt u daar gemakkelijk naar zoeken.

Naar berichten zoeken

1. Open de webbrowser op uw computer en meld u aan bij uw HTCSense.com account.
2. Tik op **Berichten**.
3. In de rechterbovenhoek typt u in het zoekvak waarnaar u zoekt, waarna u op het toetsenbord op ENTER drukt.

Een nieuw bericht maken

Typ nog sneller door het toetsenbord van uw computer voor het maken van berichten te gebruiken.



Helaas moet u uw mobiele aanbieder nog altijd betalen als u berichten vanaf uw computer stuurt.

1. Open de webbrowser op uw computer en meld u aan bij uw HTC Sense.com account.
2. Tik op **Berichten**.
3. Tik in de linkerbovenhoek van het scherm op **Nieuw bericht**.
4. Schrijf het bericht en tik op **Verzenden**.



Door een onderwerp of bijlage toe te voegen, maakt u van het bericht een MMS-bericht.

Berichten beantwoorden

1. Open de webbrowser op uw computer en meld u aan bij uw HTC Sense.com account.
2. Tik op **Berichten**.
3. Ga met de muis over het bericht dat u wilt beantwoorden en klik op **reeks bekijken** in de rechterbovenhoek van het berichtvak.
4. Typ uw antwoord in het vak **Bericht opstellen** en klik op **Verzenden**.

Een complete bericht-thread verwijderen

1. Open de webbrowser op uw computer en meld u aan bij uw HTC Sense.com account.
2. Tik op **Berichten**.
3. Ga met de muis over de bericht-thread die u wilt verwijderen en klik op **reeks bekijken** in de rechterbovenhoek van het berichtvak.
4. Klik op **Reeks verwijderen**.

Een bericht uit een thread verwijderen

1. Open de webbrowser op uw computer en meld u aan bij uw HTC Sense.com account.
2. Tik op **Berichten**.
3. Ga met de muis over de bericht-thread die het bericht bevat dat u wilt verwijderen en klik op **reeks bekijken** in de rechterbovenhoek van het berichtvak.
4. Ga met de muis over het bericht dat u wilt verwijderen en klik op **Bericht Verwijderen** in de rechterbovenhoek van het berichtvak.

HTC Hub

Gebruik de dienst HTC Hub om meer inhoud aan uw telefoon toe te voegen. Blader door apps, muziek, beltonen, achtergronden, en nog veel meer mooie zaken en stuur ze naar uw telefoon.



U kunt dit materiaal ook rechtstreeks vanaf uw telefoon bekijken en downloaden door HTC Hub op de telefoon te gebruiken. Tik op  > **HTC Hub** om HTC Hub op de telefoon te openen.



Materiaal toevoegen aan uw telefoon

Zorg er voor dat de telefoon in de buurt ligt, u hebt hem nodig om het downloadproces af te ronden.

1. Open de webbrowser op uw computer en meld u aan bij uw HTCSense.com account.
2. Klik op **HTC Hub**.
3. Blader door de items die HTC aanbeveelt en kijk of er iets van uw gading bij zit, of klik op **Meer** om items voor die categorie te bekijken.



U kunt ook op de keuzelijst in de linkerbovenhoek klikken om een categorie te selecteren waarin u items kunt selecteren om aan uw telefoon toe te voegen.

4. Selecteer het item dat u wilt hebben en tik op **Naar telefoon verzenden**.
5. Tik op uw telefoon op  in het beginscherm en vervolgens op **HTC Hub**.
6. Ga naar de tab **My downloads**  en tik op het item dat u zojuist vanaf uw computer hebt verzonden.

Uw HTCSense.com account afmelden of verwijderen

Afmelden van uw HTCSense.com-account

Als u uw telefoon niet langer met uw HTCSense.com account wilt synchroniseren, meldt u zich op de telefoon af bij HTCSense.com.

1. Druk in het beginscherm op **MENU** en tik op **Instellingen**.
2. Tik op **Accounts en synchronisatie > HTC Sense > Account verwijderen**.

Al uw contacten, footprints en berichten op de telefoon blijven bewaard als u zich afmeldt van uw HTCSense.com account.

Uw HTCSense.com account verwijderen

1. Open de webbrowser op uw computer en meld u aan bij uw HTCSense.com account.
2. Klik in de rechterbovenhoek op **Account**.
3. Klik op **Klik hier om HTCSense account te verwijderen**.

Als u uw HTCSense.com account verwijdert, verwijdert u ook al uw gegevens op HTCSense.com servers.

Kaarten en locatie

Locatiediensten inschakelen

Om uw locatie op de telefoon te kunnen vinden, moet u de locatiebronnen inschakelen.

1. Druk in het beginscherm op MENU en tik op **Instellingen > Location**.
2. Selecteer een of beide van de volgende onderdelen:

Draadloze netwerken gebruiken	Gebruikt Wi-Fi of uw netwerkverbinding om bij benadering uw locatie te zoeken.
GPS-satellieten gebruiken	Zoekt de nauwkeurige GPS-locatie. Hiervoor is echter wel een onbelemmerd uitzicht op de hemel en meer batterijvermogen nodig.

Locations

Zoek naar interessante plaatsen, haal routebeschrijvingen op naar plaatsen waar u heen wilt gaan, en rij aan de hand van een GPS-routebeschrijving met Locations. Locations is uw perfecte reisgenoot, of u nu thuis of in een ander land bent. Met Locations kunt u vooraf kaarten naar uw telefoon downloaden zodat u zich niet bezorgd hoeft te maken over de beschikbaarheid van een internetverbinding onderweg of over hoge kosten voor gegevensroaming in het buitenland. Maak uw kaart klaar voordat u op stap gaat.



Als u in een gebied met veel hoge gebouwen bent, kan Locations moeite hebben met het nauwkeurig bepalen van uw locatie.

Op uw telefoon is reeds een kaart geïnstalleerd. De kaart op uw telefoon is afhankelijk van het land waar u de telefoon hebt gekocht. Maar u kunt ook andere kaarten downloaden als die nodig zijn. Zie "Kaarten downloaden of diensten kopen" in dit hoofdstuk als u daar meer over wilt weten.

Uw locatie en de omgeving opzoeken.

1. Tik in het beginscherm op  > **Locations**.
2. Direct onder de naam van de tab staat uw huidige locatie.



Druk op MENU en tik op **Mijn locatie** om de huidige locatie bij te werken, of tik op **Kaart** om de huidige locatie op de kaart weer te geven.

3. Selecteer een categorie waarin u geïnteresseerd bent om de plaatsen in de omgeving te bekijken. De plaatsen worden getoond volgens de afstand vanaf uw huidige locatie.

Zoeken naar een interessante plaats of adres zoeken

Zoeken naar een interessante plaats

U kunt zoeken aan de hand van de naam van een bedrijf, straat of stad.

Tijdens het invoeren van de gewenste plaats worden hiermee overeenkomsten uit de database, footprints en eerder gezochte termen getoond.

1. Tik in het beginscherm op  > **Locations**.
2. Druk op de knop ZOEKEN.
3. Voer de plek in waarnaar u wilt zoeken. Overeenkomstige bedrijven worden gesorteerd op afstand vanaf de huidige locatie weergegeven. Als u niet kunt vinden waarnaar u zoekt, moet u doorgaan met typen om de zoekopdracht te beperken.



- Het zoeken wordt in het huidige land uitgevoerd. Als u in een ander land wilt zoeken, tikt u op **Huidige zoekregio**. Zie "Kaarten downloaden of diensten kopen" in dit hoofdstuk als u wilt weten hoe u andere kaarten moet downloaden.
- Tik op  als u geen suggesties ziet of als u de plaats waarnaar u zoekt niet in de lijst tegenkomt.

4. Tik op een vestiging voor een routebeschrijving, om op te bellen, deze als footprint toe te voegen, enzovoort.

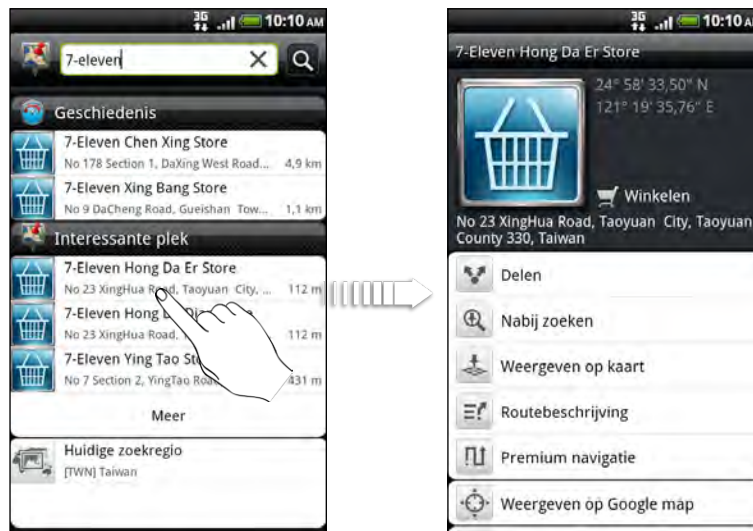

Naar een adres zoeken

Om een adres te vinden, hoeft u niet het gehele adres in te voeren. U hoeft alleen de naam van de straat of stad in te voeren, waarna een lijst met suggesties verschijnt die u begeleidt met waar u naar zoekt.

Om bijvoorbeeld "321, Church Street, London, UK" op te zoeken, hoeft u alleen "Church" of "London" te typen om het zoeken te starten.



U kunt ook op postcode zoeken. Om op postcode te zoeken, typt u de postcode en tikt u op .

Kaarten bekijken

Druk in Locations op MENU en tik op Kaart.

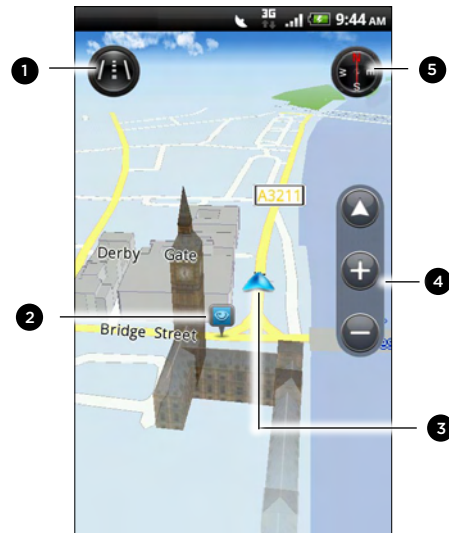

- | | |
|---|-------------------------------------------------------------------------------------------------------------------------------------------------------------------------------------------------------------------------------------------------------|
| 1 | Tik om te wisselen tussen 2D en 3D-weergave. |
| 2 | Nuttige plaats. Tik om details te bekijken, op te bellen, een routebeschrijving op te halen, of de plaats te delen. Zie “Kiezen welke nuttige plaatsen op de kaart weergegeven worden” om te weten te komen hoe u nuttige plaatsen toont of verbergt. |
| 3 | Uw huidige locatie. |
| 4 | Tik op het scherm om de zoomknoppen en de knop Mijn locatie weer te geven. |
| 5 | Tik om het kompas al dan niet te gebruiken. |

Het kompas gebruiken

Moet ik rechtsaf of linksaf? Door het kompas te gebruiken, past de kaart zich aan uw richting aan zodat u weet waarheen u moet gaan.

Over de kaart bewegen

Ga met uw vinger over het scherm om andere delen van de kaart te bekijken.

In- of uitzoomen op een kaart

Voer een van de volgende handelingen uit:

- Spreid uw duim en wijsvinger uit over de kaart om in te zoomen.
- Druk uw duim en wijsvinger naar elkaar toe op de kaart om uit te zoomen.
- Dubbeltik op een locatie op de kaart om daarop in te zoomen.

Kiezen welke nuttige plaatsen op de kaart weergegeven worden

1. Druk tijdens het bekijken van een kaart op MENU en tik op **Weergeven**.
2. Kies de nuttige plaatsen die u al dan niet wilt zien als u een kaart bekijkt.



U kunt ook kiezen of u footprints en 3D-gebouwen op de kaart wilt zien.

3. Tik op **Gereed**.

Een locatie op de kaart vastzetten

Zet een favoriete locatie op de kaart vast en voeg deze toe als footprint, haal een routebeschrijving op, of deel hem met vrienden. Delen is een geweldige manier om uw vrienden op de hoogte te brengen van dat snackbarretje dat u hebt gevonden en die de beste kroketten van de stad verkoopt.

1. Houd tijdens het bekijken van een kaart een gebied op de kaart ingedrukt dat u wilt vastzetten.
2. Tik op  en kies of u de locatie wilt toevoegen als footprint, een routebeschrijving wilt ophalen, of deze wilt delen.



Druk om alle spelden van de kaart te verwijderen tijdens het bekijken van een kaart op MENU en tik op **Meer > Speld weghalen**.

De taal van straatnamen en interessante plaatsen wijzigen



1. Tik in het beginscherm op  > Locations.
2. Tik in het tabblad In de buurt op MENU en tik op Instellingen > Taal kaart.
3. Voer een van de volgende handelingen uit:
 - **Gebruik eigen taal kaart** als u de plaatselijke taal van de kaart wilt gebruiken. Als u bijvoorbeeld een kaart van Japan bekijkt, worden Japanse tekens gebruikt.
 - **Gebruik best passende taal** als u de taal van de telefoon wilt gebruiken. Mogelijk is dit niet voor alle kaarten beschikbaar.

Footprints

Een footprint bestaat uit een foto van een locatie, zoals een restaurant, een toeristische attractie, enz., samen met een precieze gps-locatie en andere informatie over die locatie, zoals een straatadres en telefoonnummer.

De volgende keer dat u dezelfde plek wilt bezoeken, opent u gewoon de footprint. Daarna kunt u het telefoonnummer bellen of de locatie op de kaart bekijken.

Een locatie als footprint toevoegen

1. Zoek in Locations naar uw bestemming. Zie “Zoeken naar een interessante plaats” als u wilt weten hoe dat moet.
2. Tik op Opslaan in Footprints.
3. U kunt:
 - Tik op  om een foto te nemen en deze als foto voor de footprint toe te voegen.
 - Tik op  om de positie van de footprint op de kaart te verfijnen.
4. Tik op Gereed.



Voordat u op **Gereed** klikt, kunt u op de foto tikken om de naam, categorie of adres van de Footprint te veranderen, het telefoonnummer en de website toe te voegen, en een spraakbericht aan de Footprint toe te voegen.

Een footprint als thuislocatie instellen

Bewaar uw huisadres als footprint zodat dit gemakkelijker als bestemming is in te stellen.

1. Open Locations terwijl u op uw thuislocatie bent en ga naar het tabblad Footprints.
2. Tik op **Opslaan in Footprints**.



Het weergegeven adres moet de huidige locatie zijn. Als het niet uw huisadres is, druk dan op MENU en tik op **Mijn locatie**.

3. Tik op **Gereed**.
4. Tik op **Mijn huis**, selecteer uw huisadres in de lijst en tik op **Gereed**.



Tik op  om uw thuisadres te wijzigen.

Een Footprint opnieuw bezoeken

1. Tik in het tabblad Footprints op een category.
2. Tik op de Footprint die u opnieuw wilt bezoeken.
3. Tik in de informatievelen voor een routebeschrijving, om de footprint te delen, om een opgeslagen telefoonnummer te bellen enzovoort.

Een Footprint bewerken of verwijderen

1. Tik in het tabblad Footprints op een category.
2. Houd de footprint die u wilt bewerken of verwijderen.
3. Tik op **Bewerken** of op **Verwijderen** in het optiemenu.

Uw footprints delen

1. Maak een footprint. Zie “Een locatie als footprint toevoegen” eerder in dit hoofdstuk als u wilt weten hoe dat moet.
2. Tik in het tabblad Footprints op de footprint die u zojuist hebt gemaakt.
3. Tik op **Delen** en kies hoe u de footprint wilt delen.

Meerdere footprints verwijderen

1. Tik in het tabblad Footprints op een category.
2. Druk op MENU en tik op **Verwijderen**.
3. Selecteer de footprints die u wilt verwijderen en tik op **Verwijderen**.

Uw footprints exporteren

Maak een back-up van de footprints door ze naar de opslagkaart te exporteren. U kunt ook geëxporteerde footprint-bestanden in andere toepassingen openen zoals Google Earth op uw pc. Zie voor het overzetten van bestanden vanaf de geheugenkaart naar de computer “Bestanden naar en vanaf de geheugenkaart kopiëren” in het hoofdstuk Aan de slag.

1. Tik in het tabblad Footprints op een category.
2. Druk op MENU en tik op **Exporteren**.
3. Selecteer de footprints die u wilt exporteren en tik op **Exporteren**.



Druk op MENU en tik op **Alle markeringen opheffen** om de selectie voor alle footprints op te heffen.

Geëxporteerde footprints worden opgeslagen als .kmz-bestanden in de map Footprints op de geheugenkaart. Als u meerdere footprints tegelijk hebt geëxporteerd, worden ze samen in één .kmz-bestand opgeslagen.

Footprints importeren

Footprints terugzetten waarvan u op de geheugenkaart van de telefoon een back-up hebt gemaakt. Ook kunt u .kmz-bestanden importeren die u in andere toepassingen hebt opgeslagen, of u kunt een foto als footprint gebruiken.

1. Druk in het tabblad Footprints op MENU en tik op Importeren.
2. Voer een van de volgende handelingen uit:
 - Om opgeslagen footprints of een ander .kmz-bestand van de geheugenkaart te importeren, tikt u op **Gegevens Footprints** waarna u op het bestand tikt dat u wilt importeren. Als een footprint op de telefoon hetzelfde is als degene die u wilt importeren, wordt u gevraagd of u deze wilt overschrijven.
 - Tik om een foto te importeren op **Foto's**, ga naar de foto die u wilt importeren, en tik op de foto. Daarna kunt u informatie over de footprint toevoegen, zoals de locatie en categorie.

Routebeschrijvingen ophalen

Haal gedetailleerde tekstaanwijzingen op over hoe u naar uw bestemming loopt of rijdt.

Een routebeschrijving ophalen vanaf de huidige locatie

1. Zoek in Locations naar uw bestemming. Zie “Zoeken naar een interessante plaats” als u wilt weten hoe dat moet.



Hebt u footprints opgeslagen? U kunt ook een footprint instellen als uw bestemming. Ga naar het tabblad Footprints en kies een footprint.

2. Klik op **Routebeschrijving**.
3. Kies hoe u naar uw bestemming wilt gaan. De kaart verschijnt met de route naar uw bestemming.
4. Voer een van de volgende handelingen uit:
 - Tin onderin het scherm op **<** of op **>** om de route naar uw bestemming te volgen.
 - Schuif omhoog over de richtingsbalk en tik op de aanwijzingen om de route naar uw bestemming te volgen.

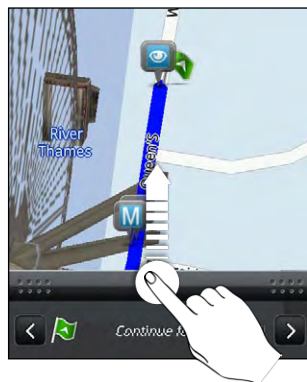



Als u voor uw land nauwkeurige aanwijzingen hebt, drukt u op MENU en tikt u op **Navigeer** om de routebeschrijving te starten.

Een routebeschrijving ophalen door een begin- en eindpunt op te geven.

1. Druk tijdens het bekijken van een kaart op MENU en tik op **Routebeschrijving**.
2. Tik in het tekstvak **Mijn locatie** en zoek naar het gewenste beginpunt.
3. Tik in het tekstvak **Eindpunt** en zoek naar de gewenste bestemming.
4. Tik op **Rijden** of op **Lopen**, afhankelijk van hoe u naar uw bestemming wilt gaan.
5. Voer een van de volgende handelingen uit:
 - Tin onderin het scherm op **<** of op **>** om de route naar uw bestemming te volgen.
 - Schuif omhoog over de richtingsbalk en tik op de aanwijzingen om de route naar uw bestemming te volgen.



Als u voor uw land nauwkeurige aanwijzingen hebt, drukt u op MENU en tikt u op **Navigeer** om de routebeschrijving te starten.

Nauwkeurige navigatie gebruiken (Premium navigatie)



- Selecteer voor nauwkeurige navigatie de optie **GPS-satellieten** in Locatiebronnen. Zie "Locatiediensten inschakelen" in dit hoofdstuk als u wilt weten hoe dat moet.
- Controleer of u voor de door u gebruikte land of regio over nauwkeurige navigatie beschikt. Zie "Locatiediensten beheren" als u wilt weten of de telefoon over nauwkeurige navigatie voor land of regio beschikt.

Autopaneel gebruiken om een bestemming in te stellen

Open op eenvoudige wijze footprints, interessante plaatsen en plaatsen in de buurt met Autopaneel en start de navigatie om te zien hoe u daar komt.



- 1 Zoek naar een bestemming.
- 2 Selecteer een footprint om als bestemming in te stellen.
- 3 Bekijk de plaatsen die u eerder hebt bezocht en kies er een als bestemming.
- 4 De opties voor het Autopaneel instellen.
- 5 Bekijk interessante plaatsen in de buurt van de huidige locatie en kies er een als bestemming.
- 6 Een oproep plaatsen.

Blijft Autopaneel vanzelf openen als u een mini-naar-micro USB-converter gebruikt?

Als u een mini-USB voedingsadapter of autolader met uw telefoon verbindt via een mini-naar-micro USB-converter, kan uw telefoon dit verkeerd interpreteren als aansluiting voor een car kit (door de afwijkende pentoewijzing op de mini-USB-voedingsadapter of autolader) en verschijnt automatisch het Autopaneel.

U kunt voorkomen dat het Autopaneel automatisch opent door:

1. Druk in het beginscherm op MENU en tik op **Instellingen**.
2. Tik op **Dock** en wis het keuzevakje **Automatisch starten**.

1. Tik in het beginscherm  > **Autopaneel**.
2. Set your destination by choosing one of the available opties .
3. Tik op **Premium navigatie**.

Mogelijk moet u een paar seconden wachten tot de GPS-satellieten uw huidige locatie hebben bepaald. Nadat de locatie is gevonden, kunt u naar uw bestemming rijden door de nauwkeurige aanwijzingen te volgen. Als u liever door een andere stem gestuurd wilt worden, kunt u een andere stem downloaden. Zie "Kaarten downloaden of diensten kopen" in dit hoofdstuk als u wilt weten hoe u andere stemmen moet downloaden.

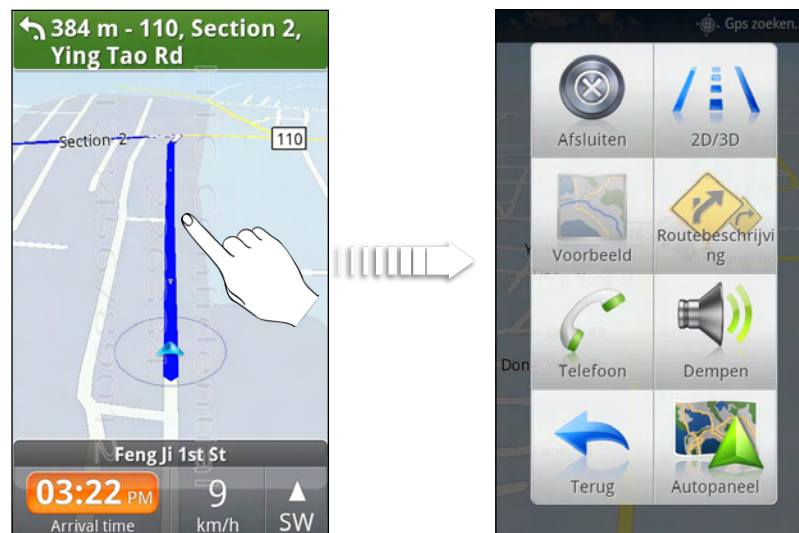

Tijdens het rijden kunt u op het scherm tikken om te zien welke opties nog meer beschikbaar zijn.

Afsluiten/stoppen	<ul style="list-style-type: none"> ▪ Tik hier op om nauwkeurige navigatie af te sluiten als u niet onderweg bent naar een bestemming. ▪ Tik hier op om nauwkeurige navigatie af te sluiten als u op uw bestemming bent aangekomen.
Voorbeeld	Controleer de te volgen route door een "virtuele helicoptervlucht" te maken vanaf de huidige positie naar uw bestemming.
Telefoon	Een oproep plaatsen.
Terug	Het venster sluiten.
2D/3D	Schakel naar de 2D- of 3D-weergave van de kaart.
Routebeschrijving	Bekijk de routelijst.
Dempen	Schakel de gesproken aanwijzingen voor de nauwkeurige navigatie uit of in.
Meer	Open het Autopaneel. Voor meer informatie, zie "Het autovenster gebruiken" in dit hoofdstuk.

Uw telefoon met de Car Kit gebruiken

Als u de speciale car kit voor uw telefoon hebt gekocht, kunt u de meegeleverde houder gebruiken om uw telefoon in uw auto te monteren en hem onderweg te gebruiken. Zie de handleiding voor de car kit voor instructies hoe u de houder moet monteren en hoe u de telefoon in de houder plaatst.

Als u de telefoon op de car kit plaatst, verschijnt automatisch het Autopaneel. Zie “Het Autopaneel gebruiken” eerder in dit hoofdstuk als u hier meer over wilt weten.



Als uw telefoon in de houder staat, maar niet verbonden is met een Bluetooth-carkit of headset, wordt automatisch de luidspreker van de telefoon ingeschakeld als u een telefoongesprek beantwoordt of voert.

Locations gebruiken om een bestemming in te stellen

1. Zoek in Locations naar uw bestemming. Zie “Zoeken naar een interessante plaats” als u wilt weten hoe dat moet.



Hebt u footprints opgeslagen? U kunt ook een footprint instellen als uw bestemming. Ga naar het tabblad Footprints en kies een footprint.

2. Tik op **Premium navigatie**.

Navigatievoorkeuren instellen

Kies hoe u wilt dat Locations uw route bepaalt. U kunt aan Locations doorgeven om snelwegen of tolwegen te vermijden, informatie over de rijstroken te geven, de routevoorkeuren instellen, enzovoort.

1. Tik tijdens de nauwkeurige navigatie op het scherm.
2. Tik op **Meer > Instellingen > Navigator**.
3. Stel de voorkeuren in door een item te selecteren of er op te tikken.

Snelheids- en flitspaalwaarschuwingen uitschakelen

Als u de flitspaaldienst gebruikt, kunt u deze dienst eventueel tijdelijk uitschakelen.

1. Tik tijdens de nauwkeurige navigatie op het scherm.
2. Tik op **Meer > Instellingen > Waarschuwingen**.
3. Wis de keuzevakjes **Snelheidswaarschuwing** en **Flitspaalwaarschuwing**.

Automatisch verbinding maken met een Bluetooth car kit of headset

U kunt uw telefoon instellen om automatisch verbinding te maken met uw Bluetooth car kit of uw Bluetooth headset, als er een met uw telefoon is gekoppeld, telkens wanneer u de telefoon in de houder plaatst.



Als u geen Bluetooth car kit of headset met uw telefoon hebt gekoppeld, kunt u in het hoofdstuk Bluetooth lezen hoe u een Bluetooth-apparaat met uw telefoon koppelt.

1. In het Autopaneel op **Instellingen > Car kit** te tikken.
2. Selecteer het keuzevakje **Automatisch verbinden**.
3. Als meer dan een Bluetooth car kit of headset met uw telefoon is gekoppeld, tik dan op **Standaardapparaat** om de Bluetooth car kit of headset te kiezen die u wilt gebruiken.

Voordat u de telefoon in de autohouder plaatst, moet u controleren of Bluetooth op de telefoon en op de gekoppelde Bluetooth car kit of headset is ingeschakeld.

Een gesprek beantwoorden tijdens het navigeren

Bij een binnenkomend gesprek schuift de hele kaart een stukje omhoog zodat u het binnenkomende gesprek kunt zien en beantwoorden. U kunt nog steeds navigeren, omdat we er voor hebben gezorgd dat het gesprekscherm zo min mogelijk ruimte inneemt onderaan het scherm.

Locatiediensten beheren

Controleer de kaarten, navigatie, flitspaalinformatie en stemmen voor nauwkeurige aanwijzingen die reeds op uw telefoon staan.

1. Tik in het beginscherm op  > **Locations**.
2. Druk op MENU en tik op **Bijwerken**.
3. In het tabblad Licenties en inhoud beheren staat een lijst diensten die reeds op uw telefoon staan.

Kaarten downloaden of diensten kopen

Gaat u op vakantie naar een ander land? U kunt de kaart van het land waar u heen gaat gratis downloaden. U kunt ook extra diensten downloaden of kopen zoals navigatie, flitspaal, en nauwkeurige gesproken aanwijzingen.



U hebt een gegevens- of Wi-Fi verbinding nodig om kaarten en diensten te downloaden of kopen.

1. Tik in het beginscherm op  > **Locations**.
2. Druk op MENU en tik op **Bijwerken**.
3. Schuif naar de tab van het item of de dienst die u wilt downloaden.
4. Tik op wat u wilt downloaden.
5. Tik afhankelijk van uw keuze op **Downloaden** of op **Aanschaffen**.

Afhankelijk van het land waar u de telefoon hebt gekocht, hoeft u mogelijk alleen een boncode in te voeren om nauwkeurige navigatie in te schakelen. Als u een boncode hebt, voert u deze in door op **Boncode** bovenin het tabblad Navigatie aanschaffen te klikken.

Locationwidgets toevoegen

Voeg een favoriete bestemming en interessante plaatsen in de buurt en uw footprints als widgets op uw beginscherm toe. Voeg de widget Navigeren toe om nauwkeurige navigatie naar uw favoriete bestemming toe te voegen. Voeg de widget Location toe om op het beginscherm naar interessante plaatsen te bladeren.

Zie "Een widget toevoegen" in het hoofdstuk Persoonlijk maken als u wilt weten hoe u een widget toevoegt.

Google Maps

Over Google Maps

Met **Google Maps** kunt u uw huidige locatie bepalen, realtime verkeerssituaties bekijken en een gedetailleerde routebeschrijving naar uw gewenste bestemming opvragen. Deze voorziening biedt tevens een zoekfunctie waarmee u interessante plekken of een adres kunt zoeken op een vector- of satellietkaart, of locaties kunt zoeken op straatniveau.



- U hebt een actieve mobiele gegevensverbinding of een Wi-Fi-verbinding nodig om Google Maps te gebruiken.
- Om uw locatie met Google Maps op te zoeken, moet u locatiebronnen inschakelen. Zie "Locatiediensten inschakelen" in dit hoofdstuk als u wilt weten hoe dat moet.
- De toepassing Google Maps beslaat niet elk land of elke stad.

Door kaarten gaan

Als u Google Maps opent, kunt u uw locatie snel op de kaart terugvinden of plaatsen in de buurt bekijken door in en uit te zoomen of te pannen.

Om uw locatie met Google Maps op te zoeken, moet u locatiebronnen inschakelen. Zie "Locatiediensten inschakelen" in dit hoofdstuk als u wilt weten hoe dat moet.

1. Tik in het beginscherm op  > **Kaarten**.
2. Voer een van de volgende handelingen uit op de kaart:

Uw locatie weergeven	Druk op MENU en tik op Mijn locatie . De blauwe markering () toont uw locatie op de kaart en wijst als referentie naar het noorden.
Verplaatsen	Schuif met uw vinger in een richting over het scherm om plaatsen in de buurt te bekijken.
Inzoomen	<ul style="list-style-type: none"> ▪ Plaats uw duim en wijsvinger op het gebied waarop u wilt inzoomen en spreid uw vingers uit over de kaart. ▪ Tik op . ▪ Tik tweemaal op het gebied op de kaart waarop u wilt inzoomen.
Uitzoomen	<ul style="list-style-type: none"> ▪ Druk uw duim en wijsvinger naar elkaar toe op de kaart om uit te zoomen. ▪ Tik op .
Informatie voor een willekeurige locatie bekijken	<ol style="list-style-type: none"> 1. Houd een locatie op de kaart ingedrukt. Een ballon verschijnt over de locatie met het adres en een miniatuur van Straatweergave (indien beschikbaar). 2. Tik op de ballon voor meer informatie. U kunt aanwijzingen naar de locatie ophalen, naar interessante plaatsen in de omgeving zoeken, enzovoort.

Naar een locatie navigeren in Straatweergave

De modus straatweergave (alleen beschikbaar in bepaalde gebieden) biedt een weergave op straatniveau van de locatie.

1. Tik in het beginscherm op  > **Kaarten**.
2. Voer een van de volgende handelingen uit:
 - Houd een locatie ingedrukt op de kaart en tik op de ballon die verschijnt.

- Zoek de plek op die u in straatweergave wilt bekijken. Zie “Naar een locatie zoeken” en “Zoeken naar een interessante plaats in de omgeving” in dit hoofdstuk voor details. Tik op de ballon als u de plaats hebt gevonden.
3. Klik in het detailscherm op **Straatweergave** .



4. U kunt als volgt in Straatweergave navigeren:

Het omringende gebied bekijken	<ul style="list-style-type: none"> ▪ Ga met uw vinger over het scherm om omhoog of omlaag te pannen of in andere richtingen te kijken. ▪ Druk op MENU en tik op Kompasmodus om de Kompasmodus in te schakelen. Kantel, pan of draai uw telefoon om het gebied rond de locatie te bekijken.
Een stap vooruit of achteruit	<ul style="list-style-type: none"> ▪ Tik op de pijl op het scherm om in de richting te gaan waarheen deze wijst. ▪ Druk op MENU en tik op Stap vooruit of Stap terug.
in- of uitzoomen	<ul style="list-style-type: none"> ▪ Tik op . ▪ Druk op MENU en tik op Zoomen.

5. Druk op MENU om terug te keren naar de wegenkaart en tik **Ga naar kaart**.

Kaartlagen bekijken

Aanvankelijk opent Google Maps met een wegenkaart. U kunt extra kaartlagen bekijken, zoals satellietfoto's, verkeersinformatie, de locaties van uw vrienden op Google Latitude, en informatie uit Wikipedia. U kunt ook kaarten bekijken die u en anderen in Google Maps op het web hebben gemaakt. Het is mogelijk om tegelijkertijd meerdere lagen te bekijken.



Niet alle locaties bevatten informatie ter ondersteuning van alle kaartlagen of zoomniveaus. Ga naar Google Maps op het web <http://maps.google.com/> als u meer over lagen wilt weten.

1. Tik in het beginscherm op  > **Kaarten**.
2. Druk op MENU en tik op **Lagen**.
3. Selecteer een van de volgende opties:

Verkeer	(Alleen beschikbaar in geselecteerde gebieden.) In deze modus ziet u realtime verkeerssituaties die op de straten worden weergegeven als gekleurde lijnen. Elke kleur geeft aan hoe snel het verkeer zich beweegt.
----------------	--------------------------------------------------------------------------------------------------------------------------------------------------------------------------------------------------------------------

Satelliet	Google Maps maakt gebruik van dezelfde satellietgegevens als Google Earth™. Satellietafbeeldingen zijn niet realtime. Google Earth verkrijgt de best mogelijke beelden, waarvan de meeste ongeveer één tot drie jaar oud zijn.
Terrein	Toont de hoogten in de kaart die u bekijkt. De hoogte is beperkt tot natuurlijke geografische opties, zoals bergen en valleien, en is niet van toepassing op gebouwen.
Tril	Bekijk foto's en informatie over plaatsen die door anderen worden gedeeld of post die van uzelf.
Latitude	Als u bent aangesloten bij Latitude, kunt u de locaties van uw vrienden als een laag op de kaart bekijken. Zie voor meer informatie hierover "Uw vrienden opzoeken met Google Latitude (Per land beschikbaar)" in dit hoofdstuk.
Map wissen	Wis de lagen en toon alleen de plattegrond.
Meer lagen	Tik op Meer lagen als u meer lagen wilt selecteren zoals spoorlijnen of kaarten die u op het web in Google Maps hebt gemaakt.

Naar een locatie zoeken

U kunt in Google Maps naar een locatie zoeken, zoals een adres of type bedrijf of vestiging (bijvoorbeeld musea).

1. Tik in het beginscherm op  > Kaarten.
2. Druk terwijl u een kaart bekijkt op ZOEKEN.
3. Typ de plaats waarnaar u zoekt in het zoekvak.
Tijdens het typen verschijnen voorstellen uit uw contacten, het web en eerder gezochte items.
4. Tik op  om naar de opgegeven locatie te zoeken of tik op een voorgesteld item.
De zoekresultaten worden als markeringen op de kaart weergegeven.
5. Voer een van de volgende handelingen uit:
 - Als het eerste zoekresultaat () het gezochte is, tikt u op de ballon. Tik anders op  om naar het volgende zoekresultaat te gaan, tot u de gewenste locatie vindt, waarna u op de bijbehorende ballon tikt.
 - Tik op  om de zoekresultaten als lijst weer te geven, en tik op de locatie.

Details over de geselecteerde locatie verschijnen op het scherm.

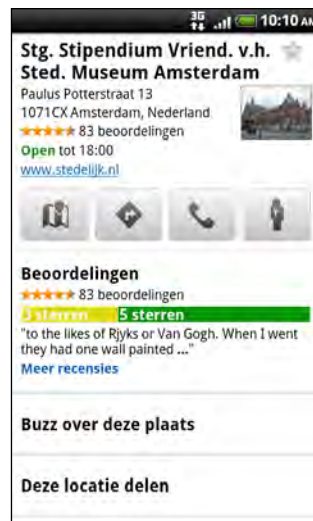

6. Voer een van de volgende handelingen uit:

- Tik op de knoppen op het scherm om de locatie op een kaart te bekijken, voor richtingaanwijzingen, de locatie in Street Weergeven bekijken indien beschikbaar, enzovoort. Schuif over het scherm omlaag voor meer opties.
- Schuif naar links of rechts om de informatie over de volgende of vorige zoekresultaten te bekijken.

De kaart wissen

Nadat u op een kaart hebt gezocht, kunt u de verschillende markeringen wissen door op MENU te drukken en op **Meer > Kaart wissen** te tikken.

Zoeken naar een interessante plaats in de omgeving

Gebruik **Plaatsen** om interessante plaatsen in de buurt van uw huidige locatie te zoeken. Plaatsen gebruikt Google Maps om naar algemene plaatsen te zoeken die u mogelijk wilt vinden, zoals het dichtstbijzijnde benzinestation of bankautomaat.

Voordat u Plaatsen gebruikt, moet u de locatiebronnen inschakelen. Zie "Locatiediensten inschakelen" in dit hoofdstuk als u wilt weten hoe dat moet.

1. Tik in het beginscherm op  > **Plaatsen**.
2. Tik op de plaats waarnaar u wilt zoeken.
3. Voer een van de volgende handelingen uit:
 - Als een of twee interessante plaatsen zijn gevonden, worden de zoekresultaten als markeringen op de kaart weergegeven. U kunt op de markering tikken en vervolgens op de ballon om meer informatie over de plaats te bekijken.
 - Als verschillende plaatsen zijn gevonden, verschijnen de zoekresultaten in een lijst. Tik op een plaats om de locatie op de kaart te tonen en tik op de ballon om meer informatie over de plaats te bekijken.

Zie "Naar een locatie zoeken" in dit hoofdstuk als u wilt weten wat u in het informatievenster van een locatie kunt doen.

Een plaats toevoegen om naar te zoeken

In Plaatsen kunt u andere interessante plaatsen toevoegen waarnaar u regelmatig zoekt, zoals een kerk of een pizzeria.

1. Tik in het beginscherm op  > Plaatsen.
2. Tik op Toevoegen.
3. Typ de plaats die u wilt toevoegen in de zoekitems van Plaatsen en tik op Toevoegen.

De plaats wordt als knop toegevoegd in het venster Plaatsen.

Routebeschrijvingen

Haal een uitgebreide routebeschrijving op. Google Kaarten kan richtingaanwijzingen geven voor wandelingen, openbaar vervoer of auto.

1. Tik in het beginscherm op  > Kaarten.
2. Druk tijdens het bekijken van een kaart op MENU en tik op Routebeschrijving.
3. Gebruik uw huidige locatie als beginpunt of geef in het eerste tekstvak een locatie op als beginpunt. Typ vervolgens de bestemming in het tweede tekstvak.
Of tik op  om een adres uit je contacten te selecteren of een punt dat u op de kaart aantikt.

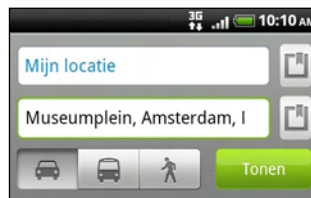

4. Kies hoe u naar uw bestemming wilt gaan door op de knop auto, openbaar vervoer of lopen te tikken.
5. Tik op Start.
6. Als voor de bestemming verschillende locaties mogelijk zijn, moet u de gewenste selecteren.

Het volgende scherm toont de routebeschrijving als lijst.

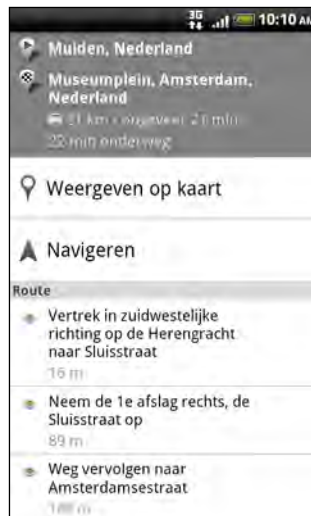

7. Tik op **weergeven op kaart** om de routebeschrijving op de kaart weer te geven.
8. Tik op de pijltjes op de kaart om de aanwijzingen te volgen.

Als u de route hebt bekeken of gevolgd, drukt u op MENU en tikt u op **Meer > Kaart wissen** om de kaart opnieuw in te stellen. Uw bestemming wordt automatisch in de geschiedenis van Google Maps opgeslagen.

Uw vrienden opzoeken met Google Latitude (Per land beschikbaar)

Met Google Latitude™ user location service kunnen u en uw vrienden locaties en statusberichten met elkaar delen. Hiermee kunt u ook expresberichten en e-mail sturen, telefoneren en een routebeschrijving naar de locatie van uw vriend opvragen.

Uw locatie wordt niet automatisch gedeeld. U moet lid worden van Latitude en vervolgens uw vrienden uitnodigen om uw locatie te bekijken of hun uitnodigingen accepteren. Alleen vrienden die u specifiek hebt uitgenodigd of geaccepteerd, kunnen uw locatie zien.

Latitude openen en deelnemen

1. Tik in het beginscherm op  > **Kaarten**.
2. Druk tijdens het bekijken van een kaart op MENU en tik op **Doe mee aan Latitude**.
3. Nadat u zich bij Latitude hebt gevoegd en de toepassing hebt gesloten, kunt u het volgende doen om het in het beginscherm te openen:
 - Tik op  > **Latitude**.
 - Tik op  > **Kaarten**, druk op MENU, en tik op **Latitude**.

Vrienden uitnodigen om hun locaties te delen

1. Tik in het beginscherm op  > **Latitude**.
2. Druk op MENU en tik op **Vrienden toevoegen**.
3. Kies hoe u vrienden toevoegt:

Kiezen uit Contacten	Selecteer een willekeurig aantal vrienden in uw Contacten.
Toevoegen via e-mailadres	Voer een of meer e-mailadressen in.

4. Tik op **Vriend toevoegen**.
5. Wanneer om bevestiging wordt gevraagd, tikt u op **Ja**.

Als uw vrienden Latitude al gebruiken, ontvangen ze een e-mailverzoek en een melding op Latitude. Als ze nog geen lid zijn van Latitude, ontvangen ze een e-mailverzoek waarin staat dat ze zich met hun Google-account bij Latitude kunnen aanmelden.

Reageren op een uitnodiging

Als u een uitnodiging van een vriend ontvangt, kunt u:

Accepteren en eveneens delen	U en uw vriend kunnen elkaars locaties zien.
Accepteren maar mijn locatie verbergen	U kunt de locatie van uw vriend zien maar hij of zij niet de uwe.
Niet accepteren	Tussen u en uw vriend wordt geen informatie over locaties gedeeld.

De locaties van uw vrienden bekijken

U kunt de locaties van uw vrienden op een kaart of in een lijst bekijken.

Als u Maps opent, verschijnen de locaties van uw vrienden. Elke vriend wordt weergegeven door zijn foto (uit Contacten) met een pijl die bij benadering naar hun locatie verwijst. Als een vriend er voor heeft gekozen om locaties op stadsniveau te delen, heeft de foto geen pijl en verschijnt hij in het centrum van de stad.

Tik op de foto van een vriend(in) om zijn of haar profiel te bekijken en verbinding te maken. De naam van uw vriend(in) verschijnt in een ballon. Tik op de ballon om een scherm met details over uw vriend(in) en een reeks verbindingsopties te openen.

Als u Latitude opent, ziet u een lijst met uw Latitude-vrienden, met een overzicht van hun laatst bekende locaties, status, enzovoort. Tik op een vriend(in) in de lijst om een scherm met details over uw vriend(in) en een reeks verbindingsopties te openen.

Verbinding maken met vrienden en ze beheren

Tik op de ballon met contactgegevens van een vriend in de kaartweergave of tik op een vriend in de lijstweergave om zijn of haar profiel te openen. Tik op een van de volgende knoppen of opties in het profielscherm:

	Toont de locatie van een vriend op de kaart.
	Haalt een routebeschrijving op naar de locatie van uw vriend.
	Bekijk de locatie van uw vriend in Street Weergeven.
De foto van uw vriend	Opent Snel contact waarmee u de contactgegevens van uw vriend kunt bekijken, een e-mail kunt sturen enzovoort.
Opties voor delen	Kies uit de volgende opties: <ul style="list-style-type: none"> ▪ Beste beschikbare locatie. Deel uw nauwkeurigste locatiegegevens. ▪ Alleen op stadsniveau delen. Deel alleen de stad waar u zich bevindt, niet de locatie op straatniveau. Uw vriend kan uw fotopictogram in het midden van de stad zien waar u bent. Tik om een nauwkeuriger locatie te delen op Beste beschikbare locatie. ▪ Voor deze vriend verbergen. Stop het delen van uw locatie met deze vriend(in), in een lijst of op een kaart.
Deze vriend verwijderen	Verwijder de vriend uit uw lijst en stop het delen van locaties met hem of haar volledig.

Privacy-instellingen wijzigen

U kunt zelf bepalen hoe en wanneer u voor uw vrienden te vinden bent. Alleen de laatste locatie die naar Latitude is gezonden, wordt met uw Google Account opgeslagen. Als u Latitude uitschakelt of u verbergt, wordt geen locatie opgeslagen.

1. Tik in het beginscherm op  > Latitude.
2. Tik op uw eigen naam en tik op **Privacy-instellingen wijzigen**.
3. Pas de volgende opties naar voorkeur aan.

Latitude uitschakelen	Schakel Latitude uit en stop het delen van uw locatie of status. U kunt altijd weer lid worden van Latitude.
Uw locatie detecteren	Laat Latitude uw locatie detecteren en wijzigen naarmate u rondreist. De bijwerkfrequentie wordt bepaald door verschillende factoren, zoals hoe recent uw locatie is gewijzigd.
Uw locatie instellen	Kies uit verschillende opties om uw locatie handmatig te selecteren.
Uw locatie verbergen	Verberg uw locatie voor al uw vrienden.

Meer toepassingen

Video kijken op YouTube

Gebruik de toepassing YouTube om na te gaan wat populair is op de online website voor het delen van video. Video's zijn gecategoriseerd in Most viewed (meest bekeken), Most dicussed (meest besproken) en Top rated (best beoordeeld).



- U moet een actieve gegevensverbinding of Wi-Fi-verbinding hebben om YouTube te gebruiken.
- De eerste keer dat u bepaalde functies van YouTube kiest zoals video delen, meldt u zich aan met uw YouTube of Google-account als daarom wordt gevraagd.

1. Tik in het beginscherm op  > YouTube.
2. Schuif door de lijst met video's en tik op een video om deze te bekijken. De schermweergave wordt automatisch gewijzigd in Liggend wanneer u een video afspeelt.
3. Tijdens het bekijken van video kunt u:
 - Tik op het scherm om de afspreeknoppen op het scherm te tonen. Als de bedieningsknoppen verschijnen, kunt u pauzeren, vooruit of achteruit spoelen, of de schuif naar het punt in de video slepen dat u wilt bekijken.
 - Druk op MENU om een beoordeling te geven, commentaar te leveren, delen, als ongeschikt markeren, en op andere manieren met de video samen te werken.
4. Tik op VORIGE om het afspelen te stoppen en terug te keren naar de lijst met video's.

Zoeken naar video's

1. Druk in het scherm YouTube op ZOEKEN.
2. Voer een zoekwoord in en tik op .
3. Het aantal zoekresultaten wordt onder de statusbalk weergegeven. Schuif door de resultaten en tik op een video om deze te bekijken.

De zoekgeschiedenis wissen

1. Druk in het beginscherm van YouTube op MENU en tik op **Instellingen**.
2. Tik op **Zoekgeschiedenis wissen** en vervolgens op **OK** als daarom wordt gevraagd.

Een videokoppeling delen

Deel een video door de videokoppeling naar uw contactpersonen te verzenden.

1. Druk tijdens het bekijken van een video op MENU en tik op **Delen**.
2. Kies in de beschikbare opties hoe u de koppeling naar de video wilt delen.

Video vastleggen en op YouTube delen

1. Tik in het beginscherm op  > YouTube.
2. Tik op .
3. Druk op  om te beginnen met opnemen. Klik nogmaals op  als u klaar bent. Tik op **Gereed**.
4. Typ een titel, beschrijving en tags voor uw video.
5. Stel het privacy-niveau in.
6. Tik op **Uploaden**.

Nieuwsfeeds lezen

Blijf niet achter met de verhalen van gisteren. Gebruik de toepassing Nieuws om u te abonneren op nieuwsfeeds die het laatste nieuws, sport, top blogs enzovoort dekken. U kunt ook updates krijgen aan de hand van specifieke sleutelwoorden.

Tik in het beginscherm op  > Nieuws.

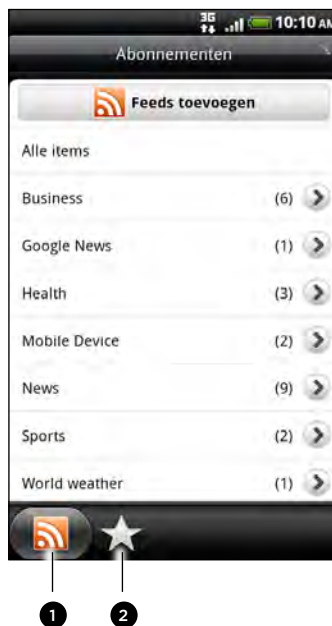

- 1 Tabblad **Abonnementen**. Tik om de lijst met kanalen te openen waarop u geabonneerd bent. Zie “Abonneren op nieuwskanalen” als u wilt weten hoe u zich abonneert.
- 2 Tabblad **Mijn items**. Tik om koppelingen weer te geven naar uw steritems en toegevoegde sleutelwoorden. Zie “Een verhaal een ster geven” en “Een sleutelwoord toevoegen”.

Abonneren op nieuwskanalen





1. Tik in het beginscherm op  > Nieuws.
2. Tik in het tabblad **Abonnementen** op Feeds toevoegen.
3. Voer een van de volgende handelingen uit:

Tik op	Gewenste handeling
Elke categorie (zoals Blogs , Entertainment , Sport , enzovoort)	Kies uit populaire nieuwsfeeds.
Meer zoeken	Typ een sleutelwoord om op het web naar verwante nieuwsfeeds te zoeken of typ de volledige URL voor een nieuwsfeed om daar een abonnement op te nemen.

4. Tik nadat u het kanaal of de kanalen hebt geselecteerd op **Toevoegen**.

Een verhaal lezen

1. Tik in het beginscherm op  > Nieuws.
2. Tik in het tabblad **Abonnementen** op een kanaal.
3. Tik op een verhaal dat u wilt lezen. Tijdens het lezen van het verhaal kunt u:

Tik op	Gewenste handeling
	Het verhaal als favoriet met een ster markeren.
	Deel een koppeling naar het verhaal met de beschikbare opties.
	Ga naar de webpagina waarop het verhaal is gepubliceerd.
 	Naar het vorige of volgende verhaal in het kanaal gaan.

4. Als u het hele verhaal wilt lezen, tikt u op **Volledig artikel lezen**. Het verhaal opent vervolgens in de webbrowser. Zie “De webbrowser op uw telefoon gebruiken” in het hoofdstuk Webbrowser als u wilt weten hoe u over een webpagina navigeert.

Handmatig op nieuwe verhalen controleren

Druk in het tabblad **Abonnementen** op MENU en tik op **Verversen**.

Een verhaal een ster geven

Geef uw favoriete verhalen een ster om ze later nogmaals te lezen. Opgeslagen verhalen worden weergegeven in het tabblad **Sterren**.

Voer een van de volgende handelingen uit:

- Tik in een lijst met verhalen op  naast een verhaal.
- Tik terwijl u een verhaal leest op  in de rechterbovenhoek van het scherm.

U kunt de ster van een verhaal verwijderen door nogmaals op de ster te tikken.

Een sleutelwoord toevoegen

Zoek verhalen die u interesseren door een zoekwoord te typen. Verhalen met het sleutelwoord worden bij elkaar gegroepeerd in het tabblad **Sleutelwoorden**.

1. Tik in het beginscherm op  > **Nieuws**.
2. Tik in het tabblad **Mijn items** op **Sleutelwoorden** > **Sleutelwoorden toevoegen**.
3. Typ het sleutelwoord en tik op **Toevoegen**.

Het nieuwe sleutelwoord verschijnt in het tabblad **Sleutelwoorden**. Tik op het sleutelwoord om de verhalen met dat sleutelwoord weer te geven.

Het updateschema en de lettertypen wijzigen

Tik in **Nieuws** op **MENU**, tik op **Instellingen** en doe het volgende:

Tik op	Gewenste handeling
Accounts en synchronisatie	Beheer synchronisatieopties en algemene instellingen van Nieuws .
Bijwerken tijdens het openen	Werk de inhoud bij van de kanalen waarop u een abonnement hebt, telkens wanneer u de toepassing Nieuws opent.
Updateschema	Kies een tijdinterval waarin de kanalen waarop u geabonneerd bent, moeten worden bijgewerkt. Selecteer Handmatig om de inhoud alleen te verversen wanneer het u uitkomt.
Nieuwsinhoud	Kies hoe u standaard het nieuws wilt lezen: als samenvatting of als volledige webpagina.

De widget **Nieuws** toevoegen

Lees fragmenten van verhalen waarop u zich hebt geabonneerd direct in het beginscherm. Zie “Het beginscherm persoonlijk maken met widgets” in het hoofdstuk **Persoonlijk maken** als u wilt weten hoe u een widget toevoegt.

Met documenten, spreadsheets en presentaties werken.

Moet u een rapport aanpassen terwijl u onderweg bent? Gebruik Quickoffice om eenvoudig Microsoft Office Word (.doc) en Microsoft Office Excel (.xls) bestanden te bekijken, bewerken en zelfs maken. U kunt dit ook gebruiken om Microsoft PowerPoint (.ppt) presentaties en tekst (.txt) bestanden op de telefoon te bekijken.

Tik in het beginscherm op  > Quickoffice.

Als de lijst lang is, druk dan op MENU en tik op **Sorteren** om de bestanden op naam of datum te sorteren. Druk op **ZOEKEN** op zoek naar specifieke bestandsnamen.

Een document, spreadsheet of presentatie bekijken

1. Tik in het hoofdvenster van Quickoffice op het bestand dat u wilt openen.
2. Tijdens het bekijken van een bestand kunt u:
 - Schuif met uw vinger over het scherm om te pannen of om door de pagina's van het bestand te bladeren.
 - Kantel de telefoon om het bestand in liggende stand te bekijken.
 - inzoomen door uw duim en wijsvinger uit te spreiden over de pagina. Uitzoomen door uw duim en wijsvinger naar elkaar toe te bewegen.



Nadat u hebt ingezoomd op een PowerPoint-dia, dubbeltikt u op de dia om deze passend te maken voor de breedte van het scherm.

- Voor Excel-bestanden: druk op MENU en tik op **Worksheet** om andere werkbladen in het bestand te bekijken.
- Tik op een URL in een Word- of PowerPoint-bestand om de webpagina in de browser te openen.
- Als u Word-documenten opent, past Quickoffice de tekst aan de breedte van het scherm aan. Druk op MENU en tik op **Weergeven** om te wisselen tussen de normale en de opnieuw opgemaakte modi.



Quickoffice past tekst in tabellen niet aan.

Een document of werkblad bewerken

1. Druk tijdens het bekijken van een document of werkblad op MENU en tik op **Bewerken**.
2. Breng uw wijzingen aan.
3. Druk als u klaar bent op MENU > **Meer** en tik op **Opslaan** of op **Opslaan als** om de wijzingen vast te leggen.

Een nieuw document of werkblad maken

1. Druk in het hoofdscherm van Quickoffice op MENU en tik op Nieuw.
2. Selecteer het bestandstype:
 - Word 97 - 2003 document
 - Excel 97 - 2003 workbook
3. Druk op MENU en tik op Bewerken om te beginnen met het invoeren van tekst.
4. Druk als u klaar bent op MENU > Meer en tik op Opslaan om de wijzigingen vast te leggen.

Uw aandelen volgen

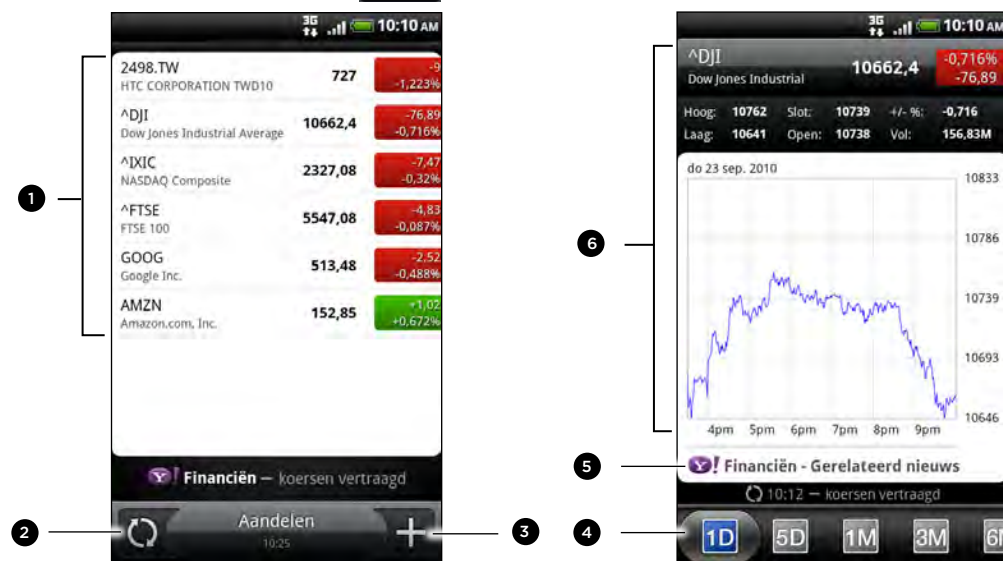

Gebruik de toepassing Aandelen voor de meest recente aandelenkoersen en marktindicatoren die u volgt.

Tik in het beginscherm op  > Aandelen.



- 1 Tik op een item dat u wilt bekijken in de lijst met aandelenkoersen en beursindexen.
- 2 Tik om de weersinformatie te updaten.
- 3 Tik hierop om een aandeelkoers of beursindex toe te voegen.
- 4 Schuif naar andere tabs om tot twee jaar handelsinformatie van een item te bekijken.
- 5 Tik om nieuws over een geselecteerd item te bekijken.
- 6 Bekijk de handelsinformatie van een item, evenals de prijsgrafiek voor een bepaalde periode.

Een aandeelkoers of beursindex toevoegen

1. Tik in het hoofdvenster van Aandelen op .
2. Voer de aandeelkoers of beursindex in het tekstveld in en tik op .
3. Tik in de lijst met resultaten op de aandeelkoers of beursindex die u wilt toevoegen.

De volgorde van de lijst veranderen

1. Druk in het hoofdscherm Aandelen op MENU en tik op **Herordenen**.
2. Houd  ingedrukt aan het einde van het item dat u wilt verplaatsen. Als de rij groen is gemarkeerd, sleept u deze naar de nieuwe positie en laat u los.
3. Tik op **Gereed**.

Aandelenkoersen en indexen verwijderen

1. Druk in het hoofdscherm Aandelen op MENU en tik op **Verwijderen**.
2. Voer de items in die u wilt wissen en tik op **Verwijderen**.

Aandelenkoersen handmatig bijwerken

Druk in het hoofdscherm Aandelen op MENU en tik op **Update**.

Het updateschema en de kleurinstellingen wijzigen



Het automatisch downloaden van informatie over aandelen en beurskoersen kan extra kosten van uw draadloze provider opleveren.

Tik in Aandelen op MENU, tik op **Instellingen** en doe het volgende:

Tik op	Gewenste handeling
Bijwerken tijdens het openen	Werk de aandelengegevens bij telkens wanneer u de toepassing Aandelen opent.
Geplande synchronisatie	Stel automatische downloads van aandeleninformatie in.
Updateschema	Kies een tijdinterval voor het controleren van updates.
Kleurinstellingen voor prijsverhoging instellen	Wijzig de kleur voor de weergave van prijsverhogingen in rood of groen, afhankelijk van wat in uw land gebruikt wordt.

Over de widget Aandelen

Gebruik de widget Aandelen om updates direct op het beginscherm te volgen. Er zijn verschillende weergaven en stijlen. Zie “Het beginscherm persoonlijk maken met widgets” in het hoofdstuk Persoonlijk maken als u wilt weten hoe u een widget toevoegt.

Naar de FM-radio luisteren

Stem af en luister naar de topnummers met de toepassing FM-Radio op uw telefoon.



U moet eerst een headset aansluiten op de audio-aansluiting van uw telefoon voordat u FM-Radio kunt gebruiken. FM-Radio gebruikt de stereo headset als antenne.

Druk in het beginscherm op  > FM-Radio.



De eerste keer dat u de FM-radio opent, wordt automatisch gescand naar beschikbare FM-zenders in uw gebied en worden deze als voorkeuren opgeslagen. Vervolgens wordt de eerste gevonden FM-zender afgespeeld.



- | | |
|---|------------------------------------------------------------------------------|
| 1 | Sleep om af te stemmen op een frequentie op de FM-band. |
| 2 | De radiofrequentie fijn afstemmen op -0,1 MHz. |
| 3 | De lijst Alle voorinstellingen bekijken. |
| 4 | Tik om in de FM-band naar het vorige FM-kanaal te zoeken.” |
| 5 | Tik om in de FM-band naar het volgende FM-kanaal te zoeken. |
| 6 | Tik hierop om de naam te veranderen van het station waarop u bent afgestemd. |
| 7 | De radiofrequentie fijn afstemmen op +0,1 MHz. |
| 8 | FM-Radio uitschakelen en sluiten. |

Afstemmen op een FM-station

U kunt verschillende dingen doen in het scherm van FM-Radio:

- Op  tikken en een zender selecteren waarnaar u wilt luisteren.
- Op  tikken om naar de vorige beschikbare FM-zender te gaan, of op  om naar de volgende beschikbare zender te gaan.
- Druk op de volumeknoppen op het linkerpaneel van de telefoon om het volume aan te passen.
- Om het scannen en opslaan van FM-stations te herhalen, drukt u op MENU en tikt u op Scannen en opslaan. Druk op VORIGE om het automatisch

scannen te stoppen.

- Druk op MENU om het geluid te dempen of om de geluidsuitvoer te veranderen in **Mono** of **Stereo**.

U kunt de geluidswaergave ook wisselen tussen **Luidspreker** en **Headset**.

FM-Radio sluiten of uitschakelen

Zo sluit u het scherm van :

- Druk op VORIGE. FM-Radio blijft op de achtergrond actief en u kunt nog steeds naar de radio luisteren terwijl u andere toepassingen op de telefoon gebruikt.

Om terug te keren naar het scherm FM-Radio opent u het meldingenvenster en tikt u op **FM-Radio**.

FM-Radio volledig afsluiten:

- Tik in de rechterbovenhoek van het scherm van FM-Radio op .

De widget FM-Radio toevoegen

Gebruik de widget FM-Radio om vanuit het beginscherm naar uw favoriete FM-stations te luisteren. Zie “Het beginscherm persoonlijk maken met widgets” in het hoofdstuk Persoonlijk maken als u wilt weten hoe u een widget toevoegt.

Uw stem opnemen

Denk niet alleen maar hardop. Gebruik Spraakopname om uw gedachten snel vast te leggen. U kunt ook uw stem opnemen en als beltoon instellen.





Om Spraakopname te kunnen gebruiken, moet de telefoon een microSD-kaart bevatten.

1. Druk in het beginscherm op  > **Spraakopname**.
2. Houd de microfoon van het toestel bij uw mond.
3. Tik op  om een spraakclip op te nemen.



Spraakopname kan actief blijven op de achtergrond terwijl u op de telefoon met andere zaken bezig bent, behalve wanneer u andere toepassingen opent die ook audiofuncties gebruiken. Om terug te keren naar het scherm Spraakopname opent u het meldingenvenster en tikt u op **Spraakopname**.

4. Tik op  om de opname te stoppen.
5. Typ een naam voor de spraakopname en tik op **Opslaan**.
6. Tik op  om de spraakopname af te spelen.
7. Druk op MENU om opties weer te geven voor het delen, verwijderen of hernoemen van de spraakopname.

Een spraakopname delen

1. Tik in het scherm Spraakopname op .
2. Houd de spraakopname ingedrukt die u wilt delen en tik op **Delen**.

3. Selecteer in de beschikbare opties hoe u de spraakopname wilt delen.

Een spraakopname als beltoon instellen

1. Tik in het scherm Spraakopname op .
2. Houd de opname ingedrukt die u als beltoon wilt instellen en tik op **Instellen als beltoon**.

Een spraakopname hernoemen

1. Tik in het scherm Spraakopname op .
2. Houd de spraakopname ingedrukt die u wilt hernoemen en tik op **Hernoemen**.
3. Typ de nieuwe naam en tik op **Opslaan**.

Zaklantaarn

Nooit meer in het donker zitten. De toepassing Zaklantaarn maakt van de LED van de telefoon een zaklantaarn zodat u kunt zien als dat nodig is.

Tik in het beginscherm op  > Zaklantaarn.



- Tik om de helderheid van de lamp aan te passen op het scherm op de aan/uitknop van de zaklantaarn.
- Druk op VORIGE om de zaklantaarn te sluiten.

Toepassingen op Android Market zoeken en installeren

Android Market™ is de plaats waar u nieuwe toepassingen voor uw telefoon kunt vinden. Maak een keuze uit een grote verscheidenheid aan gratis en betaalde toepassingen, variërend van productiviteitstoepassing, entertainment, tot spelletjes. Als u een geschikte toepassing hebt gevonden, kunt u deze met slechts een paar vingertikken eenvoudig downloaden en op uw telefoon installeren.

Om Android Market te bereiken, moet u eerst verbinding maken met internet via de Wi-Fi of gegevensverbinding van uw telefoon en u aanmelden bij uw Google Account.



Betaalde toepassingen zijn op dit moment alleen maar in bepaalde landen leverbaar.

Een toepassing zoeken en installeren

Als u toepassingen installeert vanaf Android Market en u gebruikt ze op uw telefoon, hebben ze mogelijk toegang nodig tot uw persoonlijke gegevens (zoals uw locatie, contactinformatie enzovoort) of toegang tot bepaalde functies en instellingen van uw telefoon. Download en installeer alleen toepassingen die u vertrouwt.



- U hebt een Google Checkout-account nodig om items op Android Market te kunnen kopen. Zie "Een Google Checkout-account maken" als u een Google Checkout-account wilt aanmaken.
- Wees voorzichtig met het downloaden van toepassingen die toegang krijgen tot veel functies of tot een grote hoeveelheid gegevens. U bent verantwoordelijk voor de gevolgen van het gebruik van gedownloade toepassingen op uw telefoon.

1. Tik in het beginscherm op  > Market.

Wanneer u de Android Market de eerste keer opent, wordt het scherm Terms of Service (Gebruiksvoorwaarden) weergegeven. Tik op **Accepteren** om door te gaan.

2. Voer een van de volgende handelingen uit om een toepassing te zoeken:

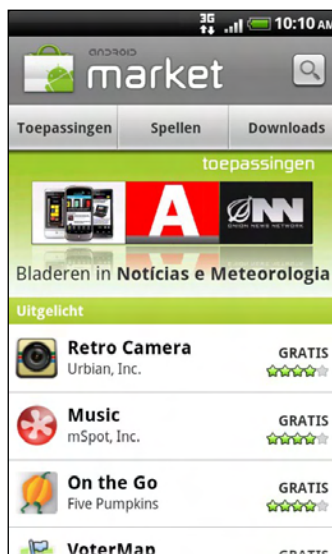

Gewenste handeling	Procedure
Door toepassingen bladeren	Blader door de lijst met apps.
Per categorie door toepassingen bladeren	Tik eerst op Toepassingen of op Spelletjes en tik vervolgens op een categorie. Onder een categorie kunt u de toepassingen filteren op Beste betaald , Beste gratis of Zojuist gearriveerd .
Naar een toepassing zoeken	Tik in het beginscherm van Android Market op  , typ de naam of het type van de toepassing waarnaar u zoekt en tik op  rechts van het zoekvak.

- Als u de gewenste toepassing hebt gevonden, tik er dan op en lees de beschrijving en opmerkingen van andere gebruikers.
- Tik op **Installeren** (voor gratis toepassingen) of op **Kopen** (voor betaalde toepassingen).

Het volgende scherm meldt of de toepassing toegang nodig heeft tot uw persoonlijke gegevens of tot bepaalde functies of instellingen van uw telefoon.

- Als u akkoord gaat met de voorwaarden, tikt u op **OK** om de toepassing te downloaden en installeren.

Als u een betaalde toepassing hebt gekozen, wordt u nadat u op **OK** hebt getikt, omgeleid naar het scherm van Google Checkout om voor de toepassing te betalen voordat deze naar uw telefoon wordt gedownload.

Een Google Checkout-account maken

U hebt een Google Checkout-account nodig, gekoppeld aan uw Google-account, om op Android Market te betalen.

Ga als volgt te werk om Google Checkout-account te maken:

- Ga op uw computer naar <http://checkout.google.com>.
- De eerste keer dat u de telefoon gebruikt om een toepassing bij Android Market te kopen, moet u de aanwijzingen op het scherm volgen om uw facturatiegegevens in te voeren.



Als u Google Checkout een keer hebt gebruikt om een toepassing op Android Market te kopen, onthoudt de telefoon het wachtwoord, zodat u dit de volgende keer niet hoeft te typen. Daarom moet u uw telefoon beveiligen om te voorkomen dat anderen hem zonder uw toestemming gebruiken. Zie het hoofdstuk **Beveiliging** als u wilt weten hoe u uw telefoon beveiligt.

Terugbetaling voor een betaalde toepassing aanvragen

Als u niet tevreden bent over de toepassing, kunt u binnen 24 uur na aankoop om terugbetaling vragen. Uw credit card wordt niet belast en de toepassing wordt van uw telefoon verwijderd.

Als u van gedachten verandert, kunt u de toepassing opnieuw installeren maar u kunt niet nogmaals om terugbetaling vragen.

- Tik in het beginscherm op  > **Market** > **Downloads**.
- Tik voor terugbetaling op de gekochte toepassing die u wilt verwijderen. Het scherm met details van de toepassing verschijnt.

3. Tik op **Verwijderen & terugbetaling**. De toepassing wordt verwijderd en de betaling wordt geannuleerd.
4. Kies de reden voor het verwijderen van de toepassing en tik op **OK**.

Een geïnstalleerde toepassing openen

Voer een van de volgende handelingen uit:

- Als u het pictogram  ziet, opent u het meldingscherm en tikt u op de toepassing om deze te openen. Zie “Het meldingscherm openen” in het hoofdstuk Aan de slag.
- Tik in het beginscherm op  > **Market** > **Downloads**. Tik op het downloadscherm op de toepassing om deze te openen.
- Tik in het beginscherm op . Zoek in het scherm Alle programma's de toepassing op en tik er op.

Een toepassing verwijderen

U kunt elke toepassing verwijderen die u van Android Market hebt gedownload en geïnstalleerd.

1. Tik in het beginscherm op  > **Market** > **Downloads**.
2. Tik op de toepassing die u wilt verwijderen en tik op **Verwijderen**.
3. Wanneer om bevestiging wordt gevraagd, tikt u op **OK**.
4. Kies de reden voor het verwijderen van de toepassing en tik op **OK**.

Hulp halen

Als u ooit hulp nodig hebt of vragen hebt over Android Market drukt u op MENU en tikt u op **Help**. De webbrowser opent de webpagina van Android Market Help.

Spelen en toepassingen delen

Hebt u een leuk spel of toepassing van Android Market gedownload? Deel dit dan direct met uw groep vrienden.



Als uw vrienden verbinding willen maken met de toepassing en dit van Android Market downloaden, moeten ze een Android-telefoon gebruiken.

1. Tik in het beginscherm op .
2. Druk op MENU en tik op **Delen**.

De lijst verschijnt met spelen en toepassingen die u van Android Market hebt gedownload en geïnstalleerd.

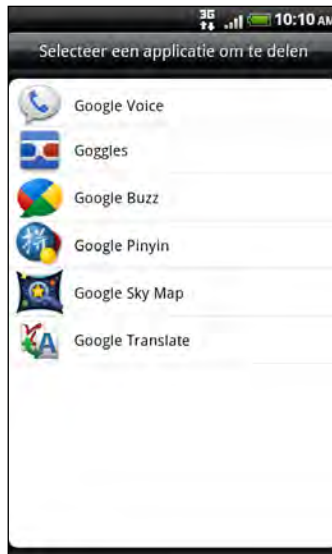

3. Tik op een toepassing en kies hoe u deze wilt delen:

Bluetooth	Verstuur de koppeling met Bluetooth. Zie het hoofdstuk Bluetooth.
Facebook	Publiceer de koppeling op Facebook. Zie het hoofdstuk Sociale netwerken.
Friend Stream	Plaats de koppeling op Facebook en Twitter. Zie het hoofdstuk Sociale netwerken.
Gmail	Verstuur de koppeling met uw Gmail-account. Zie het hoofdstuk E-mail.
Mail	Verstuur de koppeling via uw POP3/IMAP of Exchange ActiveSync e-mailaccount. Zie het hoofdstuk E-mail.
Bericht	Stuur de koppeling in een SMS. Zie het hoofdstuk Berichten.
Peep	Deel de koppeling in Twitter. Zie het hoofdstuk Sociale netwerken.

Als uw vrienden de koppeling in uw verzonden SMS, e-mail of status update zien, hoeven ze alleen maar op de koppeling te tikken om rechtstreeks naar het spel of de toepassing in Android Market te gaan om deze te downloaden.



- Terwijl u de statusupdate in Friend Stream invoert, kunt u ook op  tikken om uit spelen of toepassingen te kiezen die u op uw sociale netwerken wilt delen.
- Als u al een nieuw SMS- of e-mailbericht hebt gemaakt, drukt u op MENU en tikt u op **Toevoegen > App-aanbeveling** om te kiezen in de lijs met geïnstalleerde spelen en toepassingen.

Beveiliging

De SIM-kaart beveiligen met een pincode

Voeg een extra beveiligingslaag aan uw telefoon toe door een PIN-code (persoonlijk identificatie nummer) toe te voegen.

Controleer of u over de standaard SIM PIN beschikt die door uw mobiele aanbieder is geleverd voordat u doorgaat.

1. Druk in het beginscherm op MENU en tik op **Instellingen > Beveiliging**.
2. Tik op **SIM-kaartblokkering instellen** en selecteer **SIM-kaart vergrendelen**.
3. Voer de standaardpincode voor de SIM-kaart in en tik op **OK**.
4. Tik op **SIM-pincode wijzigen** als u de code wilt wijzigen.



Noodoproepen kunnen altijd worden uitgevoerd, zonder dat een pincode is vereist. Zie "Een noodoproep plaatsen" in het hoofdstuk Telefoongesprekken voor meer details.

Een geblokkeerde SIM-kaart vrijgeven

Als u de verkeerde PIN vaker intikt dan het maximaal aantal toegestane pogingen, wordt uw SIM-kaart "PUK-geblokkeerd". U hebt een PUK-code nodig om weer toegang tot het toestel te krijgen. Uw mobiele aanbieder kan u die code al hebben gegeven toen u uw SIM-kaart kreeg.

1. Typ de PUK-code in het kiesscherm en tik op **Volgende**.
2. Typ de nieuwe PIN die u wilt gebruiken en klik op **Volgende**.
3. Typ de nieuwe PIN nogmaals en tik op **Volgende**.

De telefoon beveiligen met schermblokkering

Bescherm uw persoonlijke informatie en voorkom dat anderen uw telefoon zonder uw toestemming gebruiken door een wachtwoord, een PIN-code of een vergrendelpatroon in te stellen.

Het wachtwoord wordt elke keer gevraagd als u uw telefoon inschakelt of als deze gedurende een bepaalde periode niets heeft gedaan.

1. Druk in het beginscherm op MENU en tik op **Instellingen > Beveiliging**.
2. Tik op **Schermsgrendeling instellen**.
3. Selecteer een van de volgende onderdelen:

Niet	Schakel de eerder gemaakte schermsgrendeling uit.
Patroon	Stel een patroon voor schermsgrendeling in door de aanwijzingen op het scherm te volgen.
PIN-code	Leg een numeriek wachtwoord vast van minimaal vier cijfers.
Wachtwoord	Leg een alfanumeriek wachtwoord vast.

4. Tik in het scherm Beveiliging op **Telefoon vergrendelen na** en geef op na hoeveel tijd zonder activiteit het scherm vergrendeld moet worden.



U kunt ook **Zichtbaar patroon gebruiken** in het scherm Beveiliging uitschakelen als u niet wilt dat uw scherp patroon wordt weergegeven terwijl u dat op het scherm tekent.

De schermsgrendeling wijzigen

1. Druk in het beginscherm op MENU en tik op **Instellingen > Beveiliging**.
2. Tik op **Schermsgrendeling wijzigen**.
3. Voer de huidige schermsgrendeling in om te bevestigen dat u deze wilt wijzigen.
4. Selecteer een ander type schermsgrendeling en voer het nieuwe patroon, PIN-code of wachtwoord in.

Of tik op **Geen** als u geen schermsgrendeling wilt gebruiken.

Het vergrendelpatroon vergeten?

Als u het vergrendelpatroon niet meer weet, kunt u tot vijf maal proberen om de telefoon te ontgrendelen. Als dat mislukt, kunt u de telefoon ontgrendelen door de gebruikersnaam en het wachtwoord van uw Google-account te typen.

1. Voer het vergrendelpatroon in op het ontgrendelscherm.
2. Tik na de vijfde poging en de vraag om 30 seconden te wachten op **OK**.
3. Als het scherm uitgaat, drukt u op de AAN/UIT-toets om het scherm weer in te schakelen, waarna u op de balk op het vergrendelscherm tikt en met uw vinger omlaag schuift om het scherm te ontgrendelen.
4. Tik op de knop **Patroon vergeten** in de rechter benedenhoek als deze verschijnt.
5. Typ uw gebruikersnaam en wachtwoord voor de Google-account en tik op **Aanmelden**.

U wordt vervolgens gevraagd om een nieuw vergrendelpatroon te maken. Als u dat niet meer wilt, tikt u op **Annuleren**.

Instellingen

Instellingen op uw telefoon

In dit scherm kunt u telefooninstellingen beheren en aanpassen.

Druk in het beginscherm op MENU en tik op **Instellingen**.

Personaliseren	Selecteer een scene, stel de achtergrond in voor het beginscherm of het vergrendelscherm, pas een skin toe en stel geluidsopties in. U kunt een aangepaste scene ook hernoemen of verwijderen door een scene ingedrukt te houden in Scenes.
Draadloos en netwerken	U kunt de draadloze verbindingen van uw telefoon, zoals Wi-Fi en Bluetooth, configureren, de vliegtuigmodus inschakelen of opties instellen voor mobiele netwerken, roaming, Wi-Fi hotspot, Virtual Private netwerken, en meer.
Bellen	U kunt gespreksservices instellen, zoals voicemail, het doorschakelen van oproepen, gesprek in wachtstand en nummerweergave.
Geluid	<ul style="list-style-type: none"> ▪ Kies de geluiden voor de telefoonbeltoon en meldingen. ▪ Stel het weergavevolume in. Zie “Het volume aanpassen” in het hoofdstuk Aan de slag. ▪ Intellen om het belvolume te verlagen als u de telefoon beweegt terwijl deze belt, de telefoon luider laten overgaan in een tas of zak, en de luidspreker inschakelen als u de telefoon omkeert. ▪ Schakel geluid- en trilopties in of uit zoals Hoorbare druktoetsen, Haptische feedback, Beltoon uitschakelen bij opnemen enzovoorts.
Scherm	Stel weergave-instellingen in zoals automatische schermstand, helderheid, schermtime-out enzovoort.
Sneltoetsen	Wijs een toepassing of snelkoppeling toe aan de twee sneltoetsen op het uitschuiftoetsenbord. Zie “De sneltoetsen gebruiken” in het hoofdstuk Toetsenbord als u wilt weten hoe dat moet.
Accounts en synchronisatie	Meld u aan of af bij uw sociale netwerkaccounts, Google-account, Exchange ActiveSync-account en HTC Sense.com account. U kunt ook de synchronisatie en andere instellingen voor uw accounts beheren. Zie het hoofdstuk Accounts en synchronisatie als u hier meer over wilt weten.
Locatie	Selecteer de bronnen die u wilt gebruiken bij het bepalen van uw locatie. Selecteer Telefoonzoeker zodat u HTC Sense.com kunt gebruiken om de telefoon op te sporen.
Zoeken	Selecteer onderdelen die u wilt opnemen als u op uw telefoon zoekt en stel opties voor zoeken met Google in.
Privacy	Selecteer om automatisch een back-up te maken van bepaalde instellingen van de telefoon (zoals Wi-Fi wachtwoorden of bladwijzers) naar Google-servers met uw Google-account zodat u ze kunt terugzetten als dat nodig is.

Verbinden met de pc	<ul style="list-style-type: none"> ▪ Selecteer het standaard type usb-verbinding als u uw telefoon met uw computer verbindt. ▪ Of selecteer het keuzevakje Vragen om de telefoon zo in te stellen dat altijd het scherm verschijnt voor het selecteren van het type USB-instelling. Zie voor meer informatie "Uw telefoon aansluiten op een computer" in het hoofdstuk Aan de slag.
Beveiliging	Stel de schermvergrendeling in, schakel de vergrendeling voor de SIM-kaart in, en beheer de opslag van de aanmeldgegevens van de telefoon. Zie het hoofdstuk Beveiliging voor details.
Dock	Kies het gedrag bij het plaatsen van de telefoon in de carkit als u deze hebt gekocht.
Energiebesparing	Schakel energiebesparing in om automatisch naar de modus energiebesparing te gaan als het batterijniveau naar het door u ingesteld niveau is gedaald. Zie "Het leven van de batterij optimaliseren" in dit hoofdstuk voor details.
Toepassingen	Beheer actieve toepassingen, verplaatst toepassingen naar of van de geheugenkaart, en installeer of verwijder programma's.
Sd-kaart en telefoongeheugen	<ul style="list-style-type: none"> ▪ Controleer de beschikbare hoeveelheid vrije ruimte op de geheugenkaart en in het telefoongeheugen. ▪ Voordat u de miniSD-kaart uit de telefoon verwijdert, moet u niet vergeten om hem in dit scherm te ontkoppelen. ▪ U kunt ook een harde reset uitvoeren. Zie het hoofdstuk Back-up, update en reset voor meer details.
Datum en Tijd	Stel de datum, tijd, tijdzone en notatie voor de datum en tijd in. Zie voor het uitschakelen van automatische tijdsynchronisatie en het handmatig veranderen van de tijdzone "De tijdzone, datum en tijd instellen" in het hoofdstuk Klok en weer.
Taal en toetsenbord	Stel de taal en het land voor het besturingssysteem in. U kunt ook opties voor het schermtoetsenbord instellen.
Toegankelijkheid	Deze optie verschijnt alleen nadat u een toegankelijkheidstool hebt gedownload en geïnstalleerd, zoals een schermlezer die gesproken feedback geeft. U kunt toegankelijkheidsopties in- of uitschakelen.
Spraak invoer en uitvoer	Stel de opties voor spraakinvoer in. Als u een toepassing voor tekst-naar-spraak (gesproken gegevens) hebt geïnstalleerd, kunt u deze optie gebruiken om deze in te stellen.
Info over telefoon	<ul style="list-style-type: none"> ▪ Schakel geplande controles voor updates van systeemsoftware in of uit, of controleer handmatig op updates. ▪ Bekijk informatie over de telefoon, zoals het mobiele netwerktype, de signaalsterkte, het batterijniveau, het batterijgebruik van individuele toepassingen, de softwareversie van de telefoon enzovoort. Zie "Informatie over uw telefoon controleren" in dit hoofdstuk voor meer informatie.

Weergave-instellingen wijzigen

De helderheid van het scherm met de hand instellen

1. Druk in het beginscherm op MENU en tik op **Instellingen**.
2. Tik op **Weergave > Helderheid**.
3. Maak het selectievakje **Automatische helderheid** leeg.
4. Sleep de schuifregelaar naar links om de schermhelderheid te verlagen of naar rechts om deze te verhogen. Tik op **OK**.

De tijd instellen voordat het scherm uitschakelt

Na een bepaalde tijd van inactiviteit wordt het telefoonscherm uitgeschakeld om de levensduur van de batterij te verlengen. U kunt instellen na hoeveel tijd het scherm wordt uitgeschakeld.

1. Druk in het beginscherm op MENU en tik op **Instellingen**.
2. Tik op **Weergave > Schermtime-out**.
3. Tik op de tijd voordat het scherm uitschakelt.

Automatische schermstand uitschakelen

Standaard wordt de stand van het scherm automatisch aan de stand van de telefoon aangepast, afhankelijk hoe u uw telefoon houdt.



Automatisch draaien wordt niet in alle toepassingsschermen ondersteund.

1. Druk in het beginscherm op MENU en tik op **Instellingen**.
2. Tik op **Weergave** en wis het keuzevakje **Scherm autom. draaien**.

De G-sensor opnieuw kalibreren

Kalibreer het scherm opnieuw als u denkt dat de stand van het scherm niet goed overeenkomt met de manier waarop u de telefoon vasthoudt.

1. Druk in het beginscherm op MENU en tik op **Instellingen**.
2. Tik op **Weergave > G-Sensor kalibreren**.
3. Leg de telefoon op een plat oppervlak en tik op **Kalibreren**.
4. Tik na afloop van deze procedure op **OK**.

Het scherm ingeschakeld houden terwijl de telefoon wordt opgeladen

U kunt voorkomen dat de telefoon het scherm uitschakelt tijdens het laden van de telefoon.

1. Druk in het beginscherm op MENU en tik op **Instellingen**.
2. Tik op **Toepassingen > Ontwikkeling**.
3. Schakel het selectievakje **Geactiveerd houden uit**.

Animatie-effecten in- of uitschakelen

U kunt de animatie uitschakelen of slechts een paar animaties inschakelen bij het wisselen tussen schermen.

1. Druk in het beginscherm op MENU en tik op **Instellingen**.
2. Tik op **Weergave > Animatie**.
3. Selecteer de gewenste animatie-instelling in het menu.

Geluidsinstellingen wijzigen

Wisselen tussen stil, trillen en normale modi.

- Om terug te keren van de stille naar de normale modus, drukt u op de knop VOLUME OMHOOG.
- Om terug te keren van de modus trillen naar de normale modus, drukt u op de knop VOLUME OMHOOG.
- Druk in het beginscherf op MENU en tik op **Instellingen > Geluid > Geluidsprofiel**.
- U kunt ook de widget Profiel aan het beginscherf toevoegen. Zie “Het beginscherf persoonlijk maken met widgets” in het hoofdstuk Persoonlijk maken als u wilt weten hoe u een widget toevoegt.

Hoorbare selectie in- of uitschakelen

U kunt een geluid laten klinken als u onderdelen op het scherm selecteert.

1. Druk in het beginscherf op MENU en tik op **Instellingen**.
2. Tik op **Geluid** en selecteer het keuzevakje **Hoorbare selectie**.

Het meldingsgeluid kiezen

U kunt een standaardgeluid instellen dat de telefoon laat horen telkens wanneer er een nieuwe melding is.

1. Druk in het beginscherf op MENU en tik op **Instellingen**.
2. Tik op **Geluid > Geluidsmelding**.
3. Selecteer uw voorkeurs beltoon voor meldingen in de lijst en tik op **OK**.

Om verschillende geluiden te gebruiken voor verschillende soorten meldingen, stelt u de meldinggeluiden in de respectievelijke toepassingen in. Om bijvoorbeeld verschillende geluiden in te stellen voor ontvangen en verzonden SMS-berichten, opent u de toepassing Berichten, drukt u op MENU en tikt u op **Instellingen**.

Automatisch belvolume aanpassen in- en uitschakelen

Beltoon uitschakelen bij opnemen

Uw telefoon heeft een optie beltoon uitschakelen die automatisch het volume van de beltoon verlaagt als u de telefoon verplaatst of oppakt.

1. Druk in het beginscherf op MENU en tik op **Instellingen**.
2. Tik op **Geluid** en selecteer het keuzevakje **Beltoon zachter bij oppakken telefoon**.

Zakmodus inschakelen

Om het missen van binnenkomende gesprekken te vermijden als uw telefoon in uw zak of tas zit, kunt u hem instellen zodat het volume langzaam luider wordt en de telefoon gaat trillen bij een binnenkomend gesprek. Als de telefoon niet in uw zak of tas zit, blijft hij op het gewone volume bellen.

1. Druk in het beginscherm op MENU en tik op **Instellingen**.
2. Tik op **Geluid** en selecteer of wis het keuzevakje **Zakmodus**.

Automatisch naar luidspreker schakelen

U kunt de luidspreker inschakelen door de telefoon om te keren.

1. Druk in het beginscherm op MENU en tik op **Instellingen**.
2. Tik op **Geluid** en selecteer of wis het keuzevakje **Omkeren voor luidspreker**.

De taal van de telefoon wijzigen

Als u de telefoon voor het eerst aanzet, wordt u gevraagd om de taal te kiezen die u wilt gebruiken. Als u wilt, kunt u de taal voor de telefoon ook achteraf wijzigen. De taal wijzigen heeft invloed op de indeling van het toetsenbord, de opmaak van datum en tijd, enzovoort.

De talen waaruit u kunt kiezen, kunnen afhankelijk zijn van de versie van uw telefoon.

1. Druk in het beginscherm op MENU en tik op **Instellingen**.
2. Tik op **Taal en toetsenbord** > **Selecteer taal**.
3. Tik op de taal en het bijbehorende gebied die u wilt gebruiken.
4. Druk op BEGIN om terug te gaan naar het beginscherm. Mogelijk moet u een paar tellen wachten voordat de nieuwe taal is toegepast.

Het leven van de batterij optimaliseren

U kunt de telefoon instellen op automatisch naar de energiespaarmodus gaan als de batterij een bepaald niveau bereikt.

1. Druk in het beginscherm op MENU en tik op **Instellingen**.
2. Tik op **Energiebesparing**.
3. Schakel het selectievakje **Energiebesparing inschakelen** in.
4. Tik op **Schakel energiebesparing in op** en selecteer wanneer u de energiebesparingsmodus wilt inschakelen.
5. Stel in het deel **Instellingen energiebesparing** het gedrag van de telefoon in als de energie overschakelt naar de energiebesparingsmodus.

Het GSM-netwerk van uw mobiele aanbieder gebruiken

Schakel over naar het GSM-netwerk van uw mobiele aanbieder als u geen gegevensverbinding gebruikt om verbinding met internet te maken. Het gebruik van het GSM-netwerk kost minder energie van de batterij.

1. Druk in het beginscherm op MENU en tik op **Instellingen**.
2. Tik op **Draadloos en netwerken > Mobiele netwerken > Netwerkmodus**.
3. Tik op **Alleen GSM**.

Het energiegebruik van toepassingen controleren

1. Druk in het beginscherm op MENU en tik op **Instellingen**.
2. Tik op **Over de telefoon > Batterij > Batterijgebruik**.

Geheugen beheren

Beschikbaar telefoongeheugen controleren

1. Druk in het beginscherm op MENU en tik op **Instellingen**.
2. Tik op **SD-kaart en telefoongeheugen**. Het beschikbare telefoongeheugen wordt onder het gedeelte **Intern telefoongeheugen** weergegeven.

De beschikbare ruimte op de geheugenkaart controleren

1. Druk in het beginscherm op MENU en tik op **Instellingen**.
2. Tik op **SD-kaart en telefoongeheugen**. De totale en beschikbare ruimte op de geheugenkaart worden onder het gedeelte **SD-kaart** weergegeven.

De toepassingscache en gegevens wissen

1. Druk in het beginscherm op MENU en tik op **Instellingen**.
2. Tik op **Toepassingen > Toepassingen beheren**.
3. Ga in het scherm **Beheren** naar het tabblad **Actief** en tik op de toepassing waarvan u de cache en/of gegevens wilt wissen.
4. Tik in het scherm **Toepassing info** op **Gegevens wissen** en/of op **Cache wissen**.

Toepassingen van derden verwijderen.

Toepassingen die vooraf reeds op de telefoon waren geïnstalleerd, kunt u niet verwijderen.

1. Druk in het beginscherm op MENU en tik op **Instellingen**.
2. Tik op **Toepassingen > Toepassingen beheren**.
3. Tik in het tabblad **Gedownload** op de toepassing die u wilt verwijderen.
4. Tik in het scherm **Toepassing info** op **Verwijderen**.

Toepassingen naar en vanaf de geheugenkaart kopiëren

Verplaats gedownloade toepassingen naar de geheugenkaart als het geheugen van de telefoon vol raakt. Of, als de geheugenkaart vol raakt, kunt u ook toepassingen naar de telefoon verplaatsen.



U kunt alleen toepassingen verplaatsen die niet vooraf op de telefoon zijn geïnstalleerd.

1. Druk in het beginscherm op MENU en tik op **Instellingen**.
2. Tik op **Toepassingen > Toepassingen beheren**.
3. Tik in het tabblad **Gedownload** op de toepassing die u wilt verplaatsen.
4. Tik in het venster Toepassing info op **Verplaatsen naar SD-kaart** of op **Verplaatsen naar telefoon**.

Informatie over uw telefoon controleren

1. Druk in het beginscherm op MENU en tik op **Instellingen**.
2. Tik op **Info over telefoon**.
3. Selecteer een van de volgende onderdelen:

Systeemsoftwareupdates	Schakel de optie voor het automatisch controleren op software-updates voor uw telefoon in of uit. U kunt ook op Nu controleren tikken om handmatig naar softwareupdates te zoeken.
Netwerk	Informatie bekijken over de mobiele aanbieder en de service-status.
Identiteit telefoon	Informatie bekijken over uw telefoon en de SIM-kaart die u gebruikt.
Batterij	Informatie bekijken over de batterij zoals het huidige energieniveau, de status, en welke programma's de batterij gebruiken.
Hardware-informatie	De Wi-Fi MAC- en Bluetooth-adressen bekijken.
Software-informatie	Bekijk de versie en andere informatie over het Android-platform dat de telefoon gebruikt. U kunt hier ook de versie van de webbrowser vinden.
Juridische informatie	Lees juridische informatie van HTC en Google, en bekijk de licenties voor de telefoon.

Bijwerken en resetten

De software van de telefoon bijwerken

Regelmatig zijn updates voor de systeemsoftware van uw telefoon beschikbaar. Uw telefoon kan dit controleren en u waarschuwen zodra een update beschikbaar is. Daarna kunt u de software update met de WiFi- of gegevensverbinding van de telefoon downloaden en installeren.



- Het controleren op en downloaden van updates van de telefoonsoftware kan voor extra gegevensverkeer van uw mobiele operator zorgen.
- Controleer of uw telefoon een microSD-kaart bevat. De update wordt naar de microSD-kaart gedownload.

Afhankelijk van het type update kan deze alle persoonlijke gegevens en aangepaste instellingen wissen en ook door u geïnstalleerde programma's verwijderen. Controleer of u een back-up hebt gemaakt van de gegevens en bestanden die u wilt bewaren.

- Als een update beschikbaar is, verschijnt het dialoogvenster Update van systeemsoftware installeren. Selecteer **Nu installeren** en tik op **OK**.
- Als u midden in een gesprek bent en er is een update beschikbaar, ontvangt u een melding voor die update. Nadat u het gesprek hebt beëindigt, schuift u het mededelingenvenster openen (zie "Het mededelingenvenster openen" in het hoofdstuk Aan de slag). Tik op de melding van de update om de software update te downloaden en installeren.

Wacht tot het updateproces gereed is. Als de update gereed is, wordt de telefoon automatisch gereset.

Handmatig op updates voor systeemsoftware controleren

1. Druk in het beginscherf op MENU en tik op **Instellingen**.
2. Tik op **Over de telefoon > Systeemsoftware updates**.
3. Tik in het scherm Systeemsoftware update op **Nu controleren**.

De telefoon herstarten of de fabrieksinstellingen terugzetten

De telefoon herstarten (zachte reset)

Als de telefoon trager is dan gewoonlijk, een toepassing niet op de juiste manier werkt, of de telefoon niet meer reageert, kunt u proberen om de telefoon te herstarten om te zien of dat het probleem oplost.

1. Als het beeldscherm is uitgeschakeld, drukt u op de knop AAN/UIT om dat weer in te schakelen.
2. Wanneer het venster Vergrendelen wordt weergegeven, moet u uw telefoon ontgrendelen. Zie "Het scherm ontgrendelen" in het hoofdstuk Aan de slag.
3. Houd de AAN/UIT-knop ingedrukt en tik op **Herstarten**.
4. Wanneer om bevestiging wordt gevraagd, tikt u op **Herstarten**.

Als u de telefoon niet aan de hand van de bovenstaande stappen kunt herstarten, moet u de batterij verwijderen, een paar seconden wachten, de batterij terugplaatsen en de telefoon inschakelen.

Fabrieksinstellingen terugzetten (harde reset)

Als u uw telefoon weggeeft of er is een probleem dat u niet kunt oplossen, kunt u de fabrieksinstellingen terugzetten (ook wel harde reset genoemd). De telefoon keert hiermee terug naar de staat waarin hij zich bevond toen u hem voor het eerst hebt aangezet.



Fabriekswaarden herstellen wist niet de gegevens en de bestanden op de geheugenkaart.

Het terugzetten van de fabrieksinstellingen is niet iets dat u zomaar even moet doen. Al uw gegevens en aangepaste instellingen worden definitief verwijderd, evenals alle toepassingen die u hebt gedownload en geïnstalleerd. Maak een back-up van alle gegevens en bestanden die u wilt bewaren voordat u de fabrieksinstellingen terugzet.

Via instellingen de fabrieksgegevens herstellen

1. Druk in het beginscherm op MENU en tik op **Instellingen**.
2. Tik op **SD-kaart en telefoongeheugen > Terugzetten op fabrieksinstellingen**.
3. Tik in het scherm Fabrieksgegevens herstellen op **Telefoon resetten** en tik op **Alles wissen**.

Fabrieksgegevens herstellen met de telefoonknoppen

Als u de telefoon niet kunt inschakelen of u hebt geen toegang tot de telefooninstellingen, kunt u de fabrieksgegevens ook met de knoppen op de telefoon herstellen.

1. Als de telefoon is uitgeschakeld, houdt u de toets VOLUME OMLAAG ingedrukt, en drukt u kort op de AAN/UIT-toets.
2. Wacht tot het scherm met de 3 Android-afbeeldingen verschijnt en laat vervolgens de toets VOLUME OMLAAG los.
3. Druk op VOLUME OMLAAG om **FABRIEKSINSTELLINGEN HERSTELLEN** te kiezen en druk vervolgens op AAN/UIT.

Handelsmerken en copyrights

Copyright © 2010 HTC Corporation. Alle rechten voorbehouden.

Het HTC logo, het HTC quietly brilliant logo, HTC Desire Z, HTC Sense, HTC Hub, Footprints, Locations, HTC Sync en HTC Care zijn handelsmerken van HTC Corporation.

Copyright © 2010 Google Inc. Met toestemming gebruikt.

Google, het Google-logo, Android, Google Search, Google Maps, Gmail, Google Mail, YouTube, Android Market, en Google Talk zijn handelsmerken van Google Inc.

Google, het Google-logo en Google Maps zijn handelsmerken van Google Inc, TeleAtlas® Map Data ©2010. Street Weergeven Images ©2010 Google.

Microsoft, Windows, ActiveSync, Excel, Outlook, PowerPoint, Windows Media, Windows Vista en Word zijn geregistreerde handelsmerken of handelsmerken van Microsoft Corporation in de Verenigde Staten en/of andere landen.

Bluetooth en het Bluetooth-logo zijn handelsmerken van Bluetooth SIG, Inc.

Wi-Fi is een geregistreerd handelsmerk van de Wireless Fidelity Alliance, Inc.

microSD is een handelsmerk van de SD Card Association.

Copyright © 2010, Adobe Systems Incorporated. Alle rechten voorbehouden.

Java, J2ME en alle andere op Java gebaseerde merken zijn handelsmerken of gedeponeerde handelsmerken van Sun Microsystems, Inc. in de Verenigde Staten en andere landen.

Facebook is een handelsmerk van Facebook, Inc.

Twitter is een handelsmerk van Twitter, Inc., en wordt onder licentie gebruikt.

Flickr is een handelsmerk van Yahoo! Inc.

DLNA is een geregistreerd handelsmerk, DLNA disc logo is een servicemerk, en DLNA Certified is een handelsmerk van de Digital Living Network Alliance.

iTunes is een handelsmerk van Apple Inc.

Alle overige bedrijfs-, product- of servicenamen die in dit document worden genoemd, zijn handelsmerken, gedeponeerde handelsmerken of servicemerken van hun respectieve eigenaars.

HTC is niet aansprakelijk voor technische of redactionele fouten of weglatingen of voor incidentele of gevolgschade die voortvloeit uit het gebruik van het materiaal. De informatie wordt als zodanig aangeboden, zonder enige vorm van garantie en mag zonder opgave van reden worden gewijzigd. HTC behoudt zich tevens het recht voor de inhoud van dit document op elk gewenst moment te wijzigen zonder voorafgaande kennisgeving.

Niets in dit document mag worden gereproduceerd of overgebracht in welke vorm of op welke wijze dan ook, elektronisch of mechanisch, waaronder middels fotokopiëren, opnemen of opslaan in een gegevens-opzoeksysteem of vertalen naar een andere taal, in welke vorm dan ook, zonder voorafgaande schriftelijke toestemming van HTC.

Index

Symbolen

3G 129

A

Aandeel 201

Aangesloten media 167

accounts voor sociale netwerken 81

Achterklep 10

- vervangen 10
- verwijderen 10

Afspraken in de agenda

- bewerken 117
- een vCalendar delen 118
- een vergaderverzoek verzenden via Exchange ActiveSync 115
- gasten uitnodigen voor een gebeurtenis in de Google-agenda 114
- maken 113
- verwijderen 117
- weergeven 117

Agenda 113

- widget 120

Alarmklok 124

Alarmnummer 43

Alarmsignalen

- het alarmgeluid veranderen 39

Album (toepassing Galerij) 154

Android Market 206

Apps

- pictogrammen van het beginscherm toevoegen 35
- tabs herordenen of verbergen 40
- wisselen tussen onlangs geopende toepassingen 25

Autofocus 150, 153

Auto vastleggen 151

B

Batterij 14

- invoegen 15
- opladen 16
- optimaliseren 217

- verwijderen 14

Beginscherm 20

- de achtergrond wijzigen 32
- de beginvensters herordenen 37
- mappen toevoegen 35
- met scènes personaliseren 31
- onderdelen in het beginscherm herordenen 36
- pictogrammen en snelkoppelingen toevoegen 35
- uitgebreid Startscherm 21
- widgets toevoegen 33

Bellen 41

Bellers blokkeren 49

Beltoon 38, 165

- bijsnijden 165

Beltoon uitschakelen bij opnemen 216

Belvolume 29

Berichten 71

- doorgaan met een conceptbericht 74
- een bericht beantwoorden 75
- een bericht bekijken 75
- een bericht beschermen 77
- een bericht verwijderen 77
- een multimediebericht zenden 73
- een SMS-bericht zenden 72
- instellingen 78
- over de toepassing Berichten 71

Bericht vergrendelen 77

Bestanden naar en vanaf de geheugenkaart kopiëren 26

Beveiliging 211

Bewegende achtergronden 32

Bijlagen

- bijlagen bekijken en opslaan 76
- soorten bijlagen voor berichten 73

Bladwijzers 140

Blokkering opheffen 49

Bluetooth

- de naam van de telefoon wijzigen 142
- foto's of video's sturen 158
- foto/video sturen 152
- gedeelde Bluetooth-map 147
- gegevens ontvangen 145

- gegevens verzenden 144
- in- of uitschakelen 142
- muziek delen 166
- verbinding maken met een headset of car kit 142

Browser 135

Burea klok 122

C

Camera 148

Carkit 186

Chatten met Google Talk 98

Contacten

- contacten importeren uit een Exchange ActiveSync-account 54
- contacten vanaf uw oude telefoon overzetten 52
- contactgegevens en conversaties 58
- een back-up van de contacten op de geheugenkaart maken 57
- een nieuwe contactpersoon toevoegen 53
- info 51
- scherm Mensen 51
- van SIM-kaart importeren 53
- widget Mensen 62

Contactgegevens

- versturen 59

Contactgegevens koppelen 54

Contactgegevens samenvoegen 54

Contactgroepen 60

- de volgorde van de contactgroepen veranderen 61
- Een bericht of e-mail naar een groep sturen 61
- een groep bewerken 60
- een groep verwijderen 61
- maken 60

Conversaties 58, 77

D

Dataverbinding 129

Datum en tijd 123

De batterij opladen 16

De G-sensor opnieuw kalibreren 215

Delen

- foto 152
- video 152

- YouTube 197

De levensduur van de batterij optimaliseren 217

De microfoon dempen 47

De software van de telefoon bijwerken 220

De telefoon in- en uitschakelen 17

De telefoon in- of uitschakelen 17

De telefoon voor het eerst instellen 20

Diavoorstelling 74

E

E-mail

- foto's of video's sturen 157
- foto/video sturen 152

Een binnenkomend gesprek weigeren 44

Een inkomend gesprek beantwoorden 44

Een stad toevoegen aan het scherm Weer 127

Een stad toevoegen aan het scherm Wereldklok 124

Effecten (camera) 152

Exchange ActiveSync 105, 111

F

Fabriek-reset 221

Facebook.

- Facebook voor Android 91, 92
- Facebook voor HTC Sense 90, 92
- foto's bekijken 161
- foto's delen 158
- opmerkingen bij foto's 161

Facebook voor HTC Sense

- foto/video verzenden 152

Flickr

- foto's bekijken 161
- foto's delen 159
- opmerkingen bij foto's 161

Flitser 205

Flitserinstellingen (camera)

- fotomodus 150
- videomodus 151

FM-radio 203

Footprints 181

Foto

- delen 152
- een foto maken 150

Foto\'s

- albums in sociale netwerken bekijken 161
- bewerken 156
- commentaar leveren in uw sociale netwerken 161
- in- of uitzoomen 156
- op Facebook delen 158
- op Flickr delen 159
- op Picasa delen 160
- via Bluetooth verzenden 158
- via e-mail verzenden 157
- via MMS verzenden 158
- weergeven 155
- Foto bewerken 156
 - bijsnijden 156
 - draaien 156
 - effecten toevoegen 157
- Friend Stream 95
 - op meldingen controleren 97
 - opmerkingen en waardering voor Facebook-posts 96
 - widget Friend Stream 97

G

- G-Sensor 215
- Galerij 154
- Gebeurtenisherinneringen 118
- Gegevens overzetten 52
- Geheugen 218
- Geheugen beheren 218
- Geheugenkaart 12
 - bestanden kopiëren naar of van 26
 - invoegen 12
 - verwijderen 13
- Geluidssets
 - aanpassen 38
 - een vooringestelde geluidsset kiezen 38
 - maken 38
 - verwijderen 39
- Gemiste oproep 48
- Gesprek 98
- Gesprekken
 - een gesprek beëindigen 47
 - een gesprek in de wachtstand zetten 45

- een nummer kiezen 41
- een oproep afwijzen 44
- een oproep beantwoorden 44
- tussen gesprekken wisselen 46
- Gezichtherkenning
 - handmatig vastleggen 150
- Gmail/Google Mail
 - de instellingen veranderen 104
 - e-mail beantwoorden/doorsturen 102
 - e-mail doorzoeken 102
 - e-mail lezen 101
 - e-mail verzenden 101
 - een conversatie dempen 104
 - een conversatie labelen 103
 - een e-mail een ster geven 103
 - een handtekening toevoegen 104
 - groepshandelingen gebruiken 104
 - het Postvak IN bekijken 100
 - info 100
 - spam 104

- Google-accounts 80
- Google-Vertaling. 139
- Google Latitude 193
- Google Maps 188
- Google Talk 98
- Google Woordenboek. 139
- Groepen 60

H

- Het scherm ontgrendelen 30
- Het weer bekijken 126
- HTC Nummerweergave 45
- HTCSense.com 169
 - aanmelden 169
 - afmelden 177
 - Berichten 175
 - Dashboard 170
 - Footprints 172
 - HTC Hub 177
 - Mensen 174
 - services 170
 - uw telefoon ontkoppelen 177
 - verwijderen 177
- HTC Sync 83

I

- Informatie over uw telefoon bekijken 219
- Instellingen 213

- Agenda 120
- alarmgeluid 125
- camera 153
- datum en tijd 123
- weer 127

Internet doorgifte 25

Internetverbindingen 129

K

Kaarten 188

Klok 121

Knijpen

L

Latitude 193

Leap-weergave 21

Lijst met contactpersonen 56

- filteren 57

Locatiediensten 178

Locaties 178

- diensten downloaden of aanschaffen 187
- een locatie delen 181
- Footprints 181
- kaarten bekijken 180
- nauwkeurige navigatie 184
- routebeschrijving ophalen 183
- widgets 187
- zoeken 179

Luidspreker 47

M

Mail app

- alle accounts 106
- change ActiveSync 105, 111
- conversatie verwijderen 102
- e-mail bekijken 106
- e-mailberichten selecteren 108
- e-mail verwijderen 108, 109
- gemeenschappelijk postvak 106
- info 105
- instellingen 112
- lezen en beantwoorden 110
- markeren als ongelezen 108
- POP3/IMAP account 105
- prioriteit instellen 110
- snel bladeren 107
- sorteren 107
- van map wisselen 109

- verplaatsen 108, 109
- verschillende weergaven voor postvak 107
- versturen 109

Mappen 35

- een map hernoemen 36
- een nieuwe map maken 35

Mediavolume 29

Meldingenvenster 24

Meldingsgeluid 216

Meldingsgeluiden 39

microSD-kaart 12

Microsoft Exchange ActiveSync 105

Mijn visitekaartje

- maken 52
- uw contactgegevens verzenden 59

Mijn visitekaartje instellen 52

MMS 73

- bestanden en informatie toevoegen 73
- een diavoorstelling maken 74
- instellingen 79

Modem 25, 133

MP3 165

Muziek 162

- delen 166
- een afspeellijst maken 163

Muziekbibliotheek 163

N

Navigatie 178, 184

News feeds 197

Nummerweergave 44, 45

O

Online accounts 80

Opnemen

- video 151

Opnieuw opstarten 221

Oproepgeschiedenis 48

Opslag 218

Overall zoeken 27

- op uw telefoon en op het web zoeken 27
- zoekopties instellen 27

P

Peep 92

Pictogrammen voor meldingen 23
 Pincode van de sim-kaart 17
 POP3/IMAP 105
 PUK 211
 Pushberichten 76

Q

Quickoffice 200

R

Recente toepassingen 25

S

Scenes 31

- herordenen 32
- maken 32
- verwijderen 32

 Schermblokkering 30

- de schermvergrendeling wijzigen 212
- Pincode 212
- vergrendelpatroon 212
- wachtwoord 212

 Schermontgrendelpatroon 212
 Schermtoetsenbord 64

- de indeling wijzigen 65

 SIM-kaart 11

- een bericht kopiëren naar 77
- een geblokkeerde SIM-kaart vrijgeven 211
- invoegen 11
- pincode invoeren 17
- SIM PIN-code 211
- verwijderen 11

 Skins 33
 Slaapstand 30
 SMS

- instellingen 79

 Snelkeuze 42
 Snel opzoeken 28
 Sneltoetsen 35, 64
 Sociale netwerken

- foto/video verzenden 152

 Spraakopname 204
 Startpagina 135
 Statuspictogrammen 22
 Stopwatch 121
 Street view 188

T

Tekst kopiëren 138
 Tekst selecteren 139
 Telefonische vergadering 46
 Telefoon

- telefoonkiezer 41
- voor-, boven-, linker- en achterpaneel 7

 Telefoonservices 50
 Tethering (vastbinden) 25, 133
 Text (Taal & Tekst)

- kopiëren 68
- tekst invoeren door te spreken 67
- tekst invoeren met het schermtoetsenbord 64
- voorspellende tekstinput gebruiken 66

 Tijdzone 123
 Timer 121
 Toegangspunt 129
 Toepassingen delen 209
 Toepassingen van derden verwijderen. 218
 Toetsenbord 63

- meerdere toetsenbordtalen inschakelen 65
- naar een liggend schermtoetsenbord wisselen 65
- touchinvoerinstellingen aanpassen 69

 Touchinvoerinstellingen 69
 Trackpad 18
 Trilstand 29
 Tussen gesprekken wisselen 46
 Tweeten op de telefoon 93
 Twitter 93

- Twitter voor HTC Sense 92
- widget Twitter 94

U

Uitgebreid beginscherm 21
 Uitnodigingen van sociale netwerken bekijken 97
 Uitnodiging voor chat

- accepteren 98
- een vriend uitnodigen in Google Talk 99

 Uitschuiftoetsenbord 63
 USB-tethering 25
 Uw stem opnemen 204
 Uw telefoon aansluiten op een computer 25
 Uw telefoon als modem gebruiken 25, 133

V

vCalendar 118
vCard 59
Verbinden met de pc 25
Verbinding met mobiel netwerk 129
Vergaderverzoek 111
Video
- delen 152
- vastleggen/opnemen 151
Video's 196
- delen op YouTube 160
- op Facebook delen 158
- op Flickr delen 159
- via Bluetooth verzenden 158
- via e-mail verzenden 157
- via MMS verzenden 158
- weergeven 156
Vingerbewegingen 17
Vliegtuigmodus 50
Volume
- aanpassen via instellingen 29
- het belvolume aanpassen 29
- het mediavolume aanpassen 29
- het volume van het oorstukje voor
telefoongesprekken aanpassen 29
Voorspellende tekst 66
- Persoonlijk woordenboek 66
- tweetalig 66
Voorstel overeenkomende contacten 54
VPN 132

W

Wallpaper (achtergrond) 32
Web browser 135
Weer 126
Wereldklok 123
Wi-Fi 130
widget HTC Klok 121
widget Klok (HTC) 121
Widgets 33, 199, 202, 204
- de instellingen van de widget wijzigen.
34
- toevoegen 33
widget Weer 128
Woonplaats 123
Woorden vertalen 28

Y

YouTube 160, 196
- video delen 152

Z

Zakmodus 217
Zoeken naar een contact 57
Zoomen (Camera) 149